



Electrolux



electrolux.com/register



E82LC500S

POSTAVLJANJE / NAMESTITEV

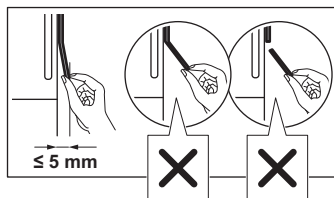
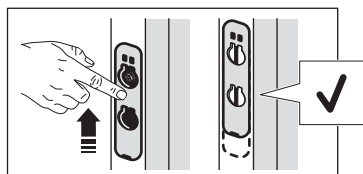
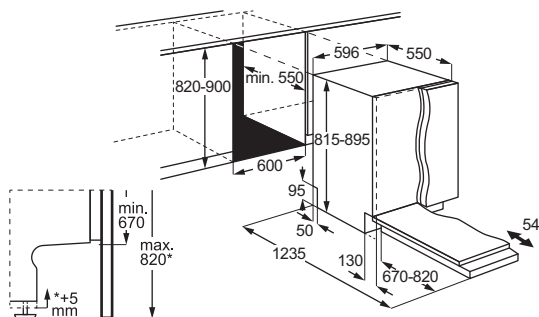

| | | | |
|--------------------------------|----|----------------------------------|----|
| 1. SIGURNOSNE INFORMACIJE..... | 2 | 8. PUNJENJE PERILICE POSUĐA..... | 12 |
| 2. SIGURNOSNE UPUTE..... | 4 | 9. SVAKODNEVNA UPORABA..... | 16 |
| 3. OPIS PROIZVODA | 6 | 10. SAVJETI I PREPORUKE..... | 17 |
| 4. UPRAVLJAČKA PLOČA..... | 7 | 11. ODRŽAVANJE I ČIŠĆENJE..... | 19 |
| 5. PROGRAMI I OPCIJE..... | 7 | 12. RJEŠAVANJE PROBLEMA | 21 |
| 6. POSTAVKE..... | 9 | 13. TEHNIČKI PODAČI..... | 24 |
| 7. PRIJE PRVE UPOTREBE..... | 11 | 14. BRIGA O OKOLIŠU..... | 25 |

1. ⚠ SIGURNOSNE INFORMACIJE

Prije ugradnje i uporabe uređaja pažljivo pročitajte

priložene upute. Proizvođač nije odgovoran za bilo

kakve ozljede ili oštećenje koji su rezultat neispravne ugradnje ili uporabe. Upute uvijek držite na sigurnom i pristupačnom mjestu za buduću uporabu.

1.1 Sigurnost djece i osjetljivih osoba

- Ovaj uređaj mogu koristiti djeca u dobi od 8 godina i starija te osobe smanjenih tjelesnih, osjetilnih ili mentalnih mogućnosti ili osobe koje ne raspolažu iskustvom ili znanjem ako su pod nadzorom osobe odgovorne za njihovu sigurnost i rade po uputama koje se odnose na sigurno korištenje uređaja te razumiju uključene opasnosti. Djeca mlađa od 8 godina i osobe s vrlo teškim i složenim invaliditetom moraju se držati podalje od uređaja, osim ako su pod stalnim nadzorom.
- Djeca bi trebala biti pod nadzorom kako bi se osiguralo da se ne igraju s uređajem.
- Držite deterdžente izvan dohvata djece.
- Držite djecu i kućne ljubimce podalje od uređaja kad su vrata otvorena.

- Bez nadzora djeca ne smiju obavljati čišćenje uređaja i korisničko održavanje.

1.2 Opća sigurnost

- Ovaj uređaj namijenjen je isključivo za čišćenje posuđa i pribora za jelo u kućanstvu.
- Ovaj je uređaj namijenjen za uporabu u kućanstvu i ostalim smještajnim jedinicama u zatvorenom prostoru.
- Ovaj uređaj može se koristiti u uredima, hotelskim sobama, sobama za goste s doručkom, seoskim kućama za goste i drugim sličnim smještajem u kojima takva uporaba ne prelazi (prosječnu) razinu uporabe u domaćinstvu.
- Ne mijenjajte specifikacije ovog uređaja.
- Radni tlak vode (minimalni i maksimalni) mora biti između 0.05 (0.5) / 1 (10) MPa (bara).
- Slijedite maksimalni broj 14 postavki mjesta.
- Vrata uređaja ne smiju se ostavljati otvorenima kako bi se izbjegla opasnost od spoticanja.
- Ako je kabel napajanja oštećen, mora ga zamijeniti proizvođač, ovlaštenu ser-

visni centar ili slične kvalificirane osobe kako bi se izbjegla opasnost.

- **UPOZORENJE:** Noževi i drugi kuhinjski pribor s oštrim vrhovima mora se staviti u košaru s vrhovima okrenutim prema dolje ili ih treba staviti u vodoravnom položaju.
- Prije svakog postupka održavanja, isključite uređaj i iskopčajte utikač iz utičnice.

- Za čišćenje uređaja nemojte koristiti raspršivače s vodom pod visokim tlakom i/ili paru.
- Ako uređaj ima ventilacijske otvore u podnožju, oni ne smiju biti prekriveni npr. tepihom.
- Uređaj treba spojiti na vodorod pomoću novih isporučениh kompleta crijeva. Stari kompleti crijeva ne smiju se ponovno koristiti.

2. SIGURNOSNE UPUTE

2.1 Instalacija

UPOZORENJE!

Samo kvalificirana osoba smije instalirati ovaj uređaj.

- Odstranite svu ambalažu.
- Ne postavljajte i ne koristite oštećeni uređaj.
- Slijedite isporučene upute za postavljanje.
- Budite oprezni prilikom pomicanja uređaja jer je težak. Upotrebljavajte sigurnosne rukavice i zatvorenu obuću.
- Ne postavljajte i ne koristite uređaj na temperaturama ispod 0°C.
- Ugradite uređaj na sigurno i prikladno mjesto koje udovoljava zahtjevima instalacije.
- Zbog sigurnosti, ne koristite uređaj prije postavljanja u ugradbeni ormarić.
- Ako ploča namještaja nije postavljena, vrata se mogu neočekivano zatvoriti. Pažljivo otvorite vrata uređaja kako biste izbjegli opasnost od ozljeda. Nakon postavljanja provjerite jesu li plastični poklopci blokirani na mjestu. Oštećenje ili uklanjanje plastičnih poklopaca sa strane vrata može utjecati na funkcionalnost uređaja i prouzročiti ozljede. Ako je plastični poklopac oštećen, za zamjenu se obratite ovlaštenom servisnom centru.

2.2 Električni priključak

UPOZORENJE!

Rizik od požara i strujnog udara.

- **UPOZORENJE:** Ovaj je uređaj dizajniran za ugradnju / spajanje na priključak za uzemljenje u zgradi.
- Provjerite jesu li parametri natpisne pločice kompatibilni s napajanjem.
- Uvijek upotrebljavajte ispravno postavljenu izoliranu utičnicu.
- Nemojte upotrebljavati adaptere s više utikača i produžne kabele.
- Spriječite oštećenje utikača i mrežnih kabela. Ako je potrebna zamjena, obratite se našem ovlaštenom servisnom centru.
- Spojite mrežni utikač u utičnicu samo na kraju postavljanja i osigurajte pristup mrežnom utikaču.
- Ne isključujte uređaj povlačenjem za mrežni kabel. Uvijek povucite za mrežni utikač.

2.3 Priključak vode

UPOZORENJE!

Opasnost od električnog udara.

- Ne oštećujte crijeva za vodu.
- Prije spajanja na nove cijevi, cijevi koje se ne koriste dulje vrijeme, nakon popravaka

ili postavljanja novih uređaja (npr. mjerača vode), pustite da voda teče dok ne postane prozirna.

- Provjerite da voda curi tijekom i nakon prve upotrebe.
- Ako je crijevo za dovod vode oštećeno, odmah zatvorite slavinu i iskopčajte utikač iz utičnice električne mreže. Kontaktirajte ovlašteni servisni centar kako biste zamijenili crijevo za dovod vode.
- Gubitak električne energije isključuje sustav zaštite vode, povećavajući opasnost od poplave.
- Crijevo za dovod vode ima sigurnosni ventil i omotač s unutarnjim mrežnim kabelom.

2.4 Primjena

- Zapaljive proizvode ili predmete poprske zapaljivim proizvodima držite daleko od uređaja.
- Deterdženti za pranje posuđa su opasni. Slijedite sigurnosne upute na pakiranju deterdženta.
- Ne pijte i ne igrajte se s vodom u uređaju.
- Pričekajte dok program ne završi s uklanjanjem posuđa jer bi deterdžent mogao ostati na posuđu.
- Ne stavljajte predmete i ne vršite pritisak na otvorena vrata uređaja.
- Uređaj može otpustiti vruću paru ako otvorite vrata tijekom rada programa.

2.5 Servis

- Za popravak uređaja obratite se ovlaštenom servisnom centru. Koristite samo originalne rezervne dijelove.
- Samopopravak ili nestručni popravak može biti nesiguran za korisnika i može poništiti pravo na jamstvo.
- Sljedeći rezervni dijelovi su dostupni najmanje 7 godina nakon ukidanja

modela: motor, crikulacijska i odvodna pumpa, grijači i grijači elementi, uključujući toplinske pumpe, cjevovode i srodnu opremu, uključujući crijeva, ventile, filtre i aquastop, strukturne i unutarnje dijelove sklopova vrata, tiskane pločice, elektroničke zaslone, tlačne prekidače, termostate i senzore, softver i upravljačke programe, uključujući softver za ponovno pokretanje. Sljedeći rezervni dijelovi su dostupni najmanje 10 godina nakon ukidanja modela: šarke i brtve na vratima, druge brtve, mlaznice, filtri za odvod, unutarnje police i plastične periferne jedinice poput košara i poklopaca.

Trajanje u vašoj zemlji može biti dulje. Za više informacija posjetite našu internetsku stranicu.

- Neki rezervni dijelovi dostupni su samo profesionalnim servisima i možda nisu relevantni za taj model.
- Što se tiče žarulje(a) unutar ovog proizvoda i rezervnih žarulja koje se prodaju zasebno: Ove žarulje namijenjene su da izdrže ekstremne fizičke uvjete u kućanskim uređajima, poput temperature, vibracija, vlage ili su namijenjene signaliziranju informacija o radnom stanju uređaja. Nisu namijenjene za druge primjene i nisu pogodne za osvjetljenje u kućanstvu.

2.6 Odlaganje

UPOZORENJE!

Opasnost od ozljede ili gušenja.

- Uređaj isključite iz električne mreže.
- Prerežite električni kabel i bacite ga.
- Uklonite bravicu vrata kako biste spriječili da se djeca i kućni ljubimci zatvore u uređaj.

3. OPIS PROIZVODA

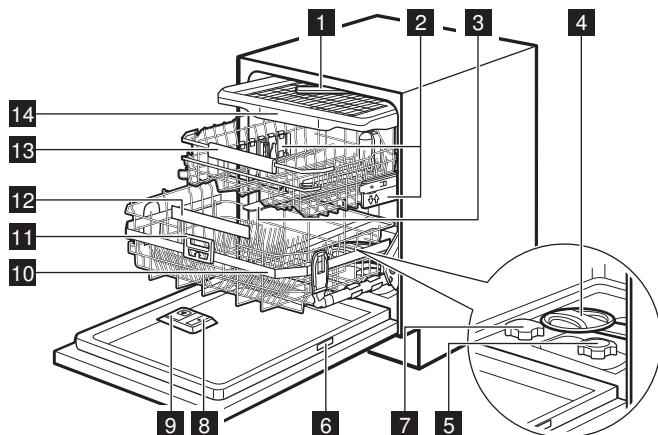

- 1 Stropna mlaznica
- 2 Podešivači visine košare
- 3 Gornja mlaznica
- 4 Donja mlaznica
- 5 Filtri
- 6 Natpisna pločica
- 7 Posuda za sol
- 8 Dozator sredstva za ispiranje
- 9 Dozator deterdženta
- 10 ComfortLift® košara
- 11 Aktivacijska ručka
- 12 Ručka donje košare
- 13 Gornja košara
- 14 Ladica za pribor za jelo

3.1 Natpisna pločica



- A. QR kod
- B. Naziv modela
- C. Broj proizvoda
- D. Serijski broj
- E. Vrsta proizvoda
- F. Električne klase

Skenirajte QR kod kamerom na mobilnom uređaju kako biste otvorili web-mjesto za registraciju proizvoda.

3.2 LightOnFloor

Funkcija prikazuje svjetlo na podu ispod vrata uređaja. Indikator se uključuje kad program započne i isključuje kad program završi. Lampica treperi u slučaju neispravnog rada uređaja.

❗ Kada AirDry otvori vrata, LightOnFloor možda neće biti potpuno vidljivo. Da biste provjerili je li program gotov, pogledajte upravljačku ploču.

4. UPRAVLJAČKA PLOČA

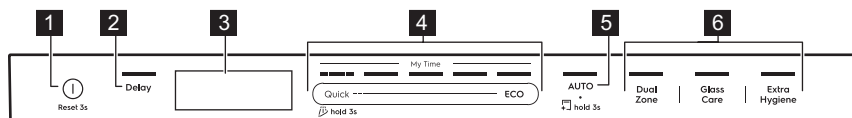

- 1 Tipka Uključivanje/Isključivanje / Tipka Poništi
- 2 Gumb Odgođeno pokretanje
- 3 Zaslona
- 4 My Time traka za odabir programa
- 5 AUTO tipka programa / MachineClean tipka programa
- 6 Gumbi za opcije programa

4.1 Indikatori na zaslonu



Mjerilo energije označava razinu energetske učinkovitosti odabranog programa i opcije. Što je više segmenata uključeno, manja je potrošnja. Uključuje se s programima Quick, QuickRinse i MachineClean.

ECO Uključuje se kad odaberete ECO program. Pogledajte poglavlje „Programi i opcije”.

Uključuje se kad spremnik sredstva za ispiranje treba dopuniti. Pogledajte poglavlje „Prije prve upotrebe”.

Uključen je kad spremnik soli treba dopuniti. Pogledajte poglavlje „Prije prve upotrebe”.

Uključuje se kad odaberete program s fazom sušenja. Pogledajte poglavlje „Programi i opcije”.

Uključuje se kad odaberete program s fazom sušenja. Pogledajte poglavlje „Programi i opcije”.

Uključuje se kad odaberete QuickRinse program. Pogledajte poglavlje „Programi i opcije”.

Uključuje se kad trebate pokrenuti MachineClean program i kad ga pokrenete. Pogledajte poglavlje „Održavanje i čišćenje”.

5. PROGRAMI I OPCIJE

5.1 Programi pranja posuđa

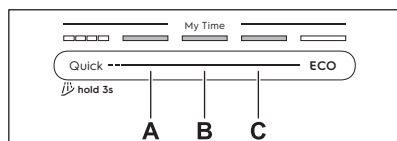

Quick

Za posuđe i pribor za jelo sa nedavnim zaprljanjem. Faze: pranje posuđa na 60 °C, ispiranje na 50 °C, AirDry. Program ne uključuje fazu sušenja ili ispuštanje sredstva za ispiranje. Ostavite predmete u perilici posuđa s otvorenim vratima kako bi se omogućilo sušenje zrakom.

A. 1h00m

Za posuđe i pribor za jelo sa nedavnim, malo osušenim zaprljanjem. Faze: pranje posuđa na 65 °C, srednje ispiranje, završno ispiranje na 55 °C, sušenje, AirDry.

B. 1h30m

Za posuđe, pribor za jelo, lonce i tave s normalnom, malo osušenom prljavštinom. Faze: pranje posuđa na 65 °C, srednje ispiranje, završno ispiranje na 60 °C, sušenje, AirDry.

C. 2h00m

Za posuđe, pribor za jelo, lonce i tave s normalnom, osušenom prljavštinom. Faze: pranje posuđa na 65 °C, srednje ispiranje, završno ispiranje na 55 °C, sušenje, AirDry.

ECO

Ovaj program nudi najučinkovitiju potrošnju vode i energije za pranje posuđa, pribora za

jelo, lonaca i tava s normalnim zaprljanjem. Faze: prepranje, pranje posuđa na 55 °C, srednje ispiranje, završno ispiranje na 50 °C, sušenje, AirDry. Ovo je standardni program za ispitne institute. Ovaj se program koristi za ocjenu usklađenosti s Uredbom Komisije za ekodizajn (EU) 2019/2022.

AUTO

Za posuđe, pribor za jelo, lonce i tave sa svim stupnjevima zaprljanosti. Faze: prepranje, pranje posuđa na 55 °C, srednje ispiranje, završno ispiranje na 55-60 °C, sušenje, AirDry. Ovaj pametni ciklus predviđa količinu punjenja i razinu zaprljanosti. Automatski prilagođava temperaturu pranja posuđa, trajanje i količinu vode za optimalne rezultate čišćenja i sušenja.

5.2 Opcije programa

DualZone

Opcija stvara dvije zone čišćenja. Donja košara koristi maksimalan tlak vode za dubinsko čišćenje lonaca i tava. Gornja košara koristi lagani pritisak za čišćenje delikatnog posuđa. Opcija ne utječe na potrošnju vode i energije. Vrijedi za programe Quick, 1h00m, 1h30m, 2h00m.

GlassCare

Opcija štiti osjetljive predmete, posebno stakleni pribor, sprječavajući brze promjene temperature. Opcija ograničava temperaturu perlice posuđa na 45°C kako bi osigurala nježno, ali učinkovito čišćenje. Vrijedi za programe Quick, 1h00m, 1h30m, 2h00m.

ExtraHygiene

Opcija pruža bolje higijenske rezultate održavanjem temperature iznad 65°C najmanje 10 minuta za vrijeme zadnje faze ispiranja. Ovaj program pranja uklanja više od 99,99 % bakterija i virusa. Testirano na *Micrococcus luteus* i MS2 bakteriofage od strane Swissatest Testmaterialien AG (izvješće testa br. 20212029). Vrijedi za programe Quick, 1h00m, 1h30m, 2h00m.

5.3 Posebni programi

QuickRinse

Program osvježava posuđe koje će se kasnije oprati. Ne koristite deterdžent s ovim progra-

mom. Pogledajte poglavlje „Svakodnevna uporaba“.

MachineClean

Program čisti unutrašnjost uređaja na 65°C, učinkovito uklanjajući naslage kamenca i masnoće kako bi održao dugotrajni učinak. Pogledajte poglavlje „Održavanje i čišćenje“.

5.4 Vrijednos potrošnje

A - program, **B** - voda (l), **C** - energija (kWh), **D** - trajanje (min).

| A | B | C | D |
|---------------|------|-------|-----|
| Quick | 8.5 | 0.475 | 30 |
| QuickRinse | 4.0 | 0.150 | 15 |
| 1h00m | 10.5 | 1.000 | 60 |
| 1h30m | 10.5 | 1.000 | 90 |
| 2h00m | 10.5 | 0.900 | 120 |
| ECO | 8.4 | 0.746 | 210 |
| AUTO | 12.5 | 1.000 | 180 |
| Machine-Clean | 10.0 | 0.575 | 60 |

Tlak i temperatura vode, razlike u naponu, opcije i količina posuđa i stupanj zaprljanja mogu promijeniti vrijednosti.

Vrijednosti za programe osim za ECO su samo indikativne.

5.5 Informacije za usporedne provjere

Da biste dobili potrebne informacije za provođenje ispitivanja učinkovitosti (npr. prema: EN60436), pošaljite e-poruku na:

info.test@dishwasher-production.com

U svom zahtjevu navedite kod proizvođača (PNC) sa natpisne pločice.

Za sva pitanja u vezi s perilicom posuđa, pogledajte servisnu knjižicu isporučenu s vašim uređajem.

6. POSTAVKE

6.1 Pregled postavki

Nazivi u zagradama odgovaraju načinu na koji perilica posuđa prikazuje postavke u načinu podešavanja.

Tvrdoća vode (HAr)

Postavite razinu omekšivača vode (1-10) na temelju tvrdoće vode. Zadano: 5.¹⁾

Razina sredstva za ispiranje (rA)

Podesite razinu sredstva za ispiranje (0-8). Zadano: 8.¹⁾

Zvučni signal završetka (ES)

Odaberite On ili Off da uključite ili isključite zvučni signal za kraj programa. Zadano: Off.

Auto. otvaranje vrata (Ado)

Odaberite On za uključivanje ili Off za isključivanje funkcije AirDry. Zadano: On.¹⁾

Tonovi tipki (to)

Odaberite On za uključivanje ili Off za isključivanje zvuka tipke kada se pritisne. Zadano: On.

Sati korištenaj (Hu)

Provjerite ukupan broj sati korištenja perilice posuđa. Brojač se zaustavlja na 65535.

PNC broj (Pnc)

Provjerite PNC broj svog uređaja. Navedite broj kad kontaktirate ovlaštenu servisnu centar.

Resetirajte postavke (rS)

Odaberite Yes za ponovno postavljanje uređaja na tvorničke postavke. Postavka ne resetira sate korištenja. Odaberite No za izlaz.

6.2 Način za postavljanje

Upute za otvaranje načina rada za podešavanje

U način rada za postavljanje možete ući prije pokretanja programa. Ne možete ući u način rada za postavljanje dok je program u radu.

Istovremeno pritisnite i zadržite ECO i AUTO na 3 sekunde.

Zaslon prikazuje prvu postavku: HAr.

Kako se kretati u načinu rada za postavljanje

Za navigaciju u načinu podešavanja koristite traku za odabir My Time.

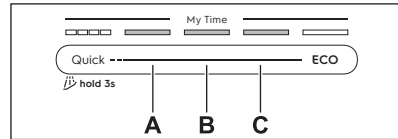

A. Tipka Prethodna

B. Tipka Potvrđi

C. Tipka Sljedeći

Koristite Prethodna i Sljedeći za prebacivanje između postavki i promjenu njihove vrijednosti. Koristite tipku Potvrđi kako biste unijeli odabranu postavku i potvrdili promjenu njene vrijednosti.

Kako promijeniti postavku

Provjerite da je uređaj u načinu rada za postavljanje.

1. Za odabir postavke pritisnite Prethodna ili Sljedeći.

Na zaslonu se prikazuje naziv postavke.

2. Za unos postavke pritisnite Potvrđi.

Trenutna vrijednost postavke treperi.

3. Za promjenu vrijednosti pritisnite Prethodna ili Sljedeći.

4. Pritisnite Potvrđi za potvrdu postavke.

Postavka je spremljena. Uređaj se vraća na popis postavki.

5. Za izlaz iz načina za postavljanje istodobno pritisnite i držite ECO i AUTO oko 3 sekunde.

Uređaj se vraća na odabir programa.

Spremljene postavke ostaju važeće dok ih ponovno ne promijenite.

 Uređaj izlazi iz načina za postavljanje ako se nijedan gumb ne pritisne 10 sekundi.

¹⁾ Pogledajte dodatne pojedinosti u nastavku ovog poglavlja.

6.3 Omekšivač vode

Omekšivač vode uklanja minerale iz vode koji bi imali negativan utjecaj na rezultate pranja i na uređaj.

Što je sadržaj ovih minerala veći, to je voda tvrđa. Tvrdoća vode mjeri se u ekvivalentnim skalama.

Razinu omekšivača vode treba prilagoditi tvrdoći vode u vašem dovodu vode. Podašavanje je potrebno bez obzira na vrstu deterdženta koja se koristi za osiguranje dobrih rezultata pranja posuđa i za održavanje indikatora soli aktivnim. Vaša lokalna vodoopskrbna služba nadležna za vodu može vas savjetovati o tvrdoći vode u vašem području.

ⓘ Višenamjenske tablete s omekšivačem imaju ograničenu učinkovitost u omekšavanju vode. Pogledajte pakiranje proizvoda.

Water hardness

| °dH | °fH | mmol/l | mg/l (ppm) | °Clark | L ¹⁾ |
|-----------|-----------|-------------|-------------|-----------|-----------------|
| 47 -50 | 84 -90 | 8,4 -9,0 | 835 -904 | 58 -63 | 10 |
| 43 -46 | 76 -83 | 7,6 -8,3 | 755 -834 | 53 -57 | 9 |
| 37 -42 | 65 -75 | 6,5 -7,5 | 645 -754 | 46 -52 | 8 |
| 29 -36 | 51 -64 | 5,1 -6,4 | 505 -644 | 36 -45 | 7 |
| 23 -28 | 40 -50 | 4,0 -5,0 | 395 -504 | 28 -35 | 6 |
| 19 -22 | 33 -39 | 3,3 -3,9 | 325 -394 | 23 -27 | 5 |
| 15 -18 | 26 -32 | 2,6 -3,2 | 255 -324 | 18 -22 | 4 |
| 11 -14 | 19 -25 | 1,9 -2,5 | 185 -254 | 13 -17 | 3 |
| 4 -10 | 7 -18 | 0,7 -1,8 | 70 -184 | 5 -12 | 2 |

²⁾ Za ispravan rad omekšivača vode, smolu uređaja za omekšavanje potrebno je redovito regenerirati. Taj je postupak automatski i dio je normalnog rada perilice posuđa. Učestalost regeneracije ovisi o postavci razine omekšivača vode. Što je viša razina, to je regeneracija učestalija. Na visokim razinama regeneracija se odvija dva puta u ciklusu: tijekom pranja posuđa i nakon završnog ispiranja. Na nižim razinama regeneracija se događa tek nakon završnog ispiranja. Ispiranje omekšivačem događa se na početku sljedećeg ciklusa. Na visokim razinama, to se dodatno događa na kraju pranja posuđa. Ispiranje omekšivača završava se potpunim odvodom. Regeneracija produžuje trajanje programa za maksimalno 5 min, potrošnju vode za maksimalno 4 l, a potrošnju energije za najviše 2 Wh. U trenutno primjenjivim standardnim laboratorijskim uvjetima s tvrdoćom vode 2.5 mmol/l (omekšivač vode: razina 3), regeneracija će se dogoditi svakih 62 l upotrijebljene vode. Temperatura vode, tlak vode i promjene u opskrbi vodom mogu promijeniti vrijednosti.

| °dH | °fH | mmol/l | mg/l (ppm) | °Clark | L ¹⁾ |
|-----|-----|--------|------------|--------|-----------------|
| <4 | <7 | <0.7 | <70 | < 5 | 1 |

¹⁾ Razina omekšivača vode

Omekšivač vode prolazi postupak automatske regeneracije. ²⁾

6.4 Razina sredstva za ispiranje

Sredstvo za ispiranje poboljšava rezultate sušenja. Automatski se ispušta tijekom zadnjeg vrućeg ispiranja. Možete postaviti količinu ispuštenog sredstva za ispiranje.

Kada je spremnik sredstva za ispiranje prazan,  indikator je uključen, obavještavajući vas da trebate napuniti sredstvo za ispiranje. Ako su rezultati sušenja zadovoljavajući tijekom upotrebe samo tableta s više funkcija, možete isključiti dozator sredstva za ispiranje i indikator. No, za najbolje rezultate sušenja, uvijek koristite sredstvo za ispiranje i držite indikator sredstva za ispiranje uključenim.

Da biste isključili dozator i indikator sredstva za ispiranje, postavite razinu sredstva za ispiranje na 0.

6.5 AirDry

AirDry poboljšava rezultate sušenja uz nisku potrošnju energije. Vrata uređaja automatski se otvaraju tijekom faze sušenja i ostaju odškrinuta. Isključivanje funkcije može smanjiti učinkovitost sušenja.

AirDry automatski se aktivira sa svim programima, osim .

Kad otvori vrata, na zaslonu se prikazuje preostalo vrijeme pokrenutog programa.

Trajanje faze sušenja i vrijeme otvaranja vrata razlikuju se ovisno o odabranom programu i opciji.

⚠ OPREZ!

Ne pokušavajte zatvoriti vrata uređaja unutar 2 minute nakon automatskog otvaranja. To može uzrokovati oštećenje uređaja.

7. PRIJE PRVE UPOTREBE

1. Pritisnite i držite tipku za uključivanje/isključivanje dok se uređaj ne uključi.
2. Omekšivač vode prilagodite tvrdoći vode.
3. Napunite spremnik soli.
4. Napunite spremnik sredstva za ispiranje.
5. Napunite spremnik za deterdžent.
6. Otvorite slavinu za vodu.
7. Pokrenite Quick program radi uklanjanja svih ostataka iz proizvodnog procesa. Ne stavljajte posuđe u košare.

Nakon pokretanja programa uređaj dopunjava smolu u omekšivač vode do 5 minuta. Faza pranja započinje tek nakon dovršetka ovog postupka. Postupak se povremeno ponavlja.

7.1 Spremnik soli

⚠ OPREZ!

Koristite samo sol za obnavljanje namijenjen za perilice posuđa. Ne koristite kuhinjsku sol.

Sol se koristi za ponovno punjenje smole u omekšivaču vode i za osiguravanje dobrih rezultata pranja u svakodnevnoj uporabi.

Kako napuniti spremnik soli

➡ VAŽNO

Provjerite je li košarica ComfortLift® prazna i blokirana u podignutom položaju.

1. Okrenite poklopac spremnika soli u smjeru suprotnom od kazaljke na satu i uklonite ga.
2. Ulijte 1 l vode u spremnik za sol (samo prilikom prvog punjenja).
3. Koristeći isporučeni lijevak, napunite spremnik za sol s 1 kg soli za perilicu posuđa.

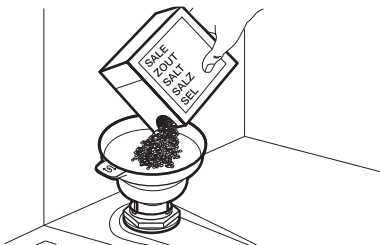

4. Pažljivo protresite lijevak za ručku tako da uđu i posljednje granule unutra.
5. Uklonite sol oko otvora spremnika soli.

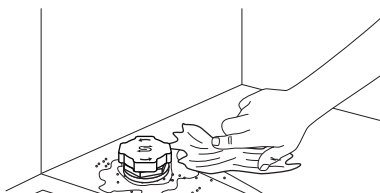

6. Okrenite kapicu u smjeru kazaljke na satu kako biste zatvorili spremnik soli.

➡ VAŽNO

Voda i sol mogu izaći iz spremnika za sol kada se napuni. Za sprječavanje korozije napunite spremnik za sol, a zatim odmah pokrenite cijeli ciklus pranja posuđa s deterdžentom.

7.2 Kako napuniti spremnik sredstva za ispiranje

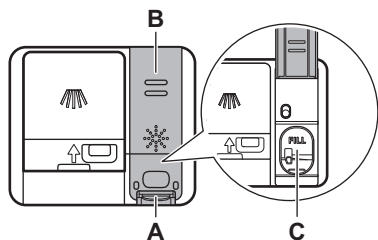

⚠ OPREZ!

Odjeljak (C) služi samo za sredstvo za ispiranje. Ne punite ga deterdžentom.

⚠ OPREZ!

Koristite samo sredstvo za ispiranje namijenjeno perilicama posuđa.

1. Pritisnite tipku za otpuštanje (A) za otvaranje poklopca (B).
2. Ulijte sredstvo za ispiranje u spremnik (C) dok tekućina ne dosegne oznaku "FILL".
3. Uklonite proliveno sredstvo za ispiranje apsorbirajućom krpom kako biste spriječili prekomjerno stvaranje pjene.
4. Zatvorite poklopac. Provjerite je li poklopac sjeo na svoje mjesto.

7.3 Punjenje spremnika za deterdžent

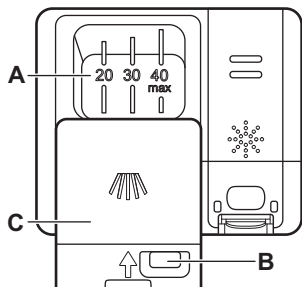

⚠ OPREZ!

Koristite samo deterdžent namijenjen za perilice posuđa.

1. Pritisnite tipku za otpuštanje (B) za otvaranje poklopca (C).
2. Stavite deterdžent u spremnik (A). Ne prekoračujte oznaku „40 max“. Možete koristiti deterdžent u tabletama, prašku ili gelu.
3. Ako program uključuje fazu pretpranja, stavite do 5 g deterdženta na unutarnji dio vrata perilice posuđa.
4. Zatvorite poklopac. Provjerite je li poklopac sjeo na svoje mjesto.

Informacije o doziranju deterdženta potražite u uputama proizvođača na pakiranju proizvoda. Obično je 20 - 25 ml gel deterdženta ili do 18 g deterdženta u prahu dovoljno za pranje uobičajeno zaprljanog punjenja.

8. PUNJENJE PERILICE POSUĐA

- Za najbolje rezultate pranja, rasporedite predmete u košare prema uputama u korisničkom priručniku.
- Perilicu posuđa napunite do punog kapaciteta za uštedu vode i energije.

- Nemojte pretrpavati košare kako biste osigurali učinkovit rad perilice posuđa.
- Pazite da se predmeti u košarama međusobno ne dodiruju ili ne prekrivaju. Samo tako voda može u potpunosti doprijeti i oprati suđe.
- Uređaj koristite samo za pranje posuđa predviđenog za pranje u perilici posuđa.
- Ne perite sljedeće materijale u perilici posuđa: drvo, rog, kositar, bakar, aluminij, osjetljivi ukrašeni porculan i nezaštićeni ugljični čelik ili srebro. To može dovesti do pucanja, iskrivljenja, promjene boje, pojave jamica ili hrđe, tamnjenje ili promjenu boje.
- U uređaj nemojte prati predmete koji mogu apsorbirati vodu (spužve, kućanske krpe).
- Šuplje predmete (šalice, čaše i lonce) stavite s otvorom okrenutim prema dolje kako bi voda mogla iscuriti.
- Pazite da se stakleni predmeti ne dodiruju.
- Lagane predmete stavite u gornju košaru. Pazite da se posuđe ne miče.
- Stavite pribor za jelo i male predmete u ladicu za pribor za jelo.
- Provjerite mogu li se mlaznice slobodno kretati prije pokretanja programa.
- Namjestite visinu gornje košare kako bi odgovarala velikom posuđu.

8.1 ComfortLift®

⚠ OPREZI!

Nemojte sjediti na stalku ili pretjerano pritisnuti blokiranu košaru.

⚠ OPREZI!

Ne prekoračujte maksimalno punjenje od 18 kg.

⚠ OPREZI!

Pazite da predmeti ne vire iz okvira košare jer to može dovesti do oštećenja predmeta i mehanizma ComfortLift®.

Mehanizam ComfortLift® omogućuje podizanje donjeg stalka prema gore (na drugu razinu stalka) i odlaganje za lagano umetanje i vađenje posuđa.

Za punjenje ili pražnjenje donje košare:

1. Podignite košaru izvlačenjem stalka iz perilice posuđa za ručku košare. Ne smije

se koristiti aktivacijska ručka.

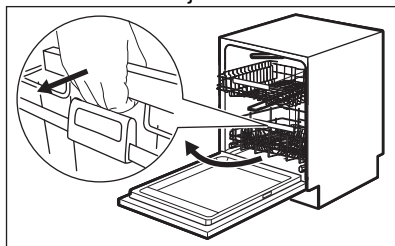

Košara se automatski zaključava na gornjoj razini.

2. Pažljivo stavite predmete u košaru ili ih izvadite.
3. Spustite košaru spajanjem aktivacijske ručke s okvirom košare. Potpuno podignite aktivacijsku ručku, a ručku košare malo, sve dok se košara ne otkaci s obje strane.

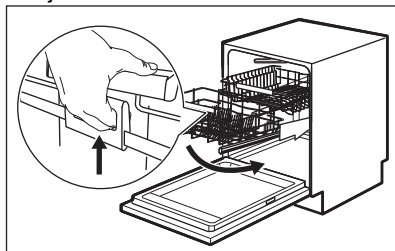

Nakon što se košara otključa, gurnite stalak na dolje. Mehanizam se vraća u zadani položaj na nižoj razini. Postoje dva načina za spuštanje košare ovisno o punjenju, zavisno o punjenju:

- Ako je košara puna tanjura, lagano je pritisnite prema dolje.
- Ako je košara prazna ili napola napunjena, pritisnite je prema dolje.

8.2 Kako prilagoditi visinu gornje košare

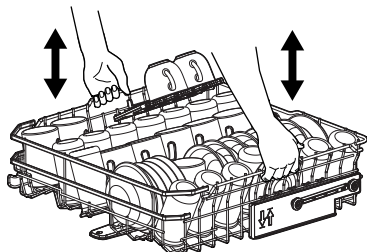

Kako podići gornju košaru

1. Izvucite košaru dok se ne zaustavi.
2. Podignite košaru s jedne ili s obje strane dok se mehanizam ne zaključa na svome mjestu i dok košara ne bude stabilna.

Kako spustiti gornju košaru

1. Izvucite košaru dok se ne zaustavi.
2. Lagano podignite košaru s jedne ili s obje strane, zatim je gurnite prema dolje kako bi se spustila.

8.3 Značajke košare za perilicu posuđa

Uključena dodatna oprema može se razlikovati ovisno o modelu perilice posuđa.

Donja košara

Broj sklopivih zubaca može varirati ovisno o modelu perilice posuđa.

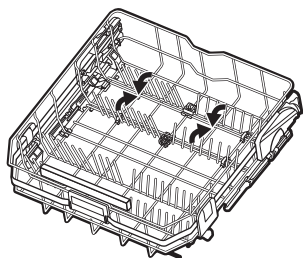

Gornja košara

Broj sklopivih zubaca može varirati ovisno o modelu perilice posuđa. Police za držanje šačica mogu se preklopiti kako bi se oslobodio prostor za visoko posuđe.

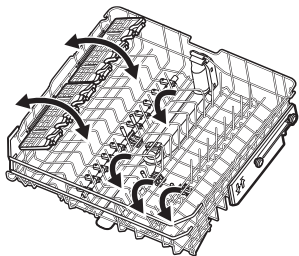

Police za čaše imaju mekane hvataljke za držanje staklenog posuđa, dok gumeni šiljci osiguravaju stabilnost.

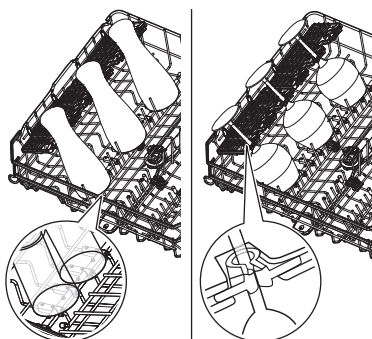

Ladica za pribor za jelo

Koristite ladicu za pribor za jelo i sitne dijelove. Ladica sadrži sklopive držače za noževe.

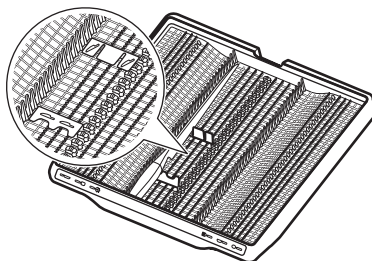

Kako ukloniti dodatnu opremu

Police za čaše i gumeni šiljci mogu se privremeno ukloniti kako bi se smjestili glomazni predmeti.

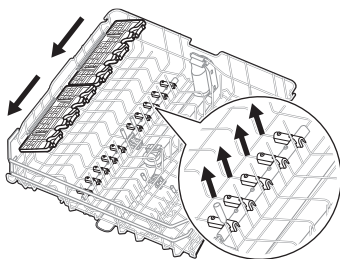

Držači noževa mogu se po potrebi privremeno ukloniti.

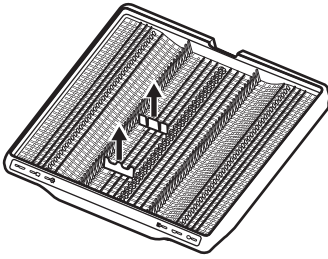

Maksimalne visine posuđa (mm)

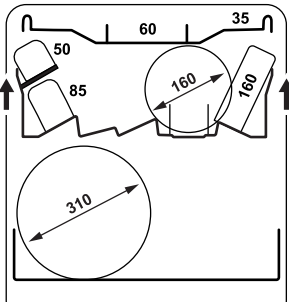
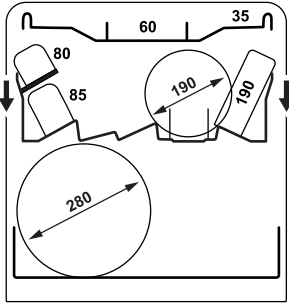

8.4 Primjeri punjenja perilice posuđa

Donja košara

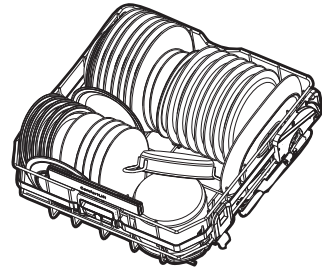
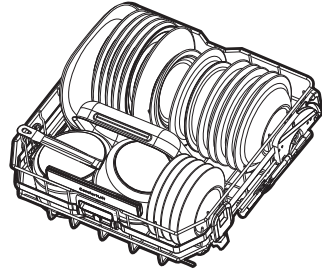

Gornja košara

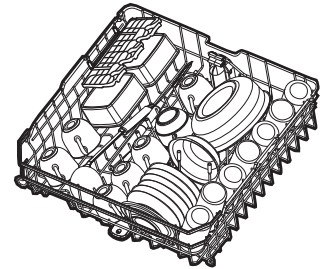

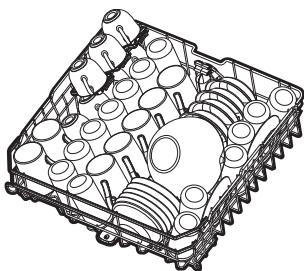

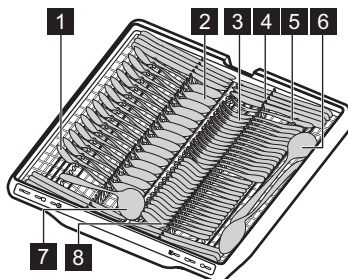
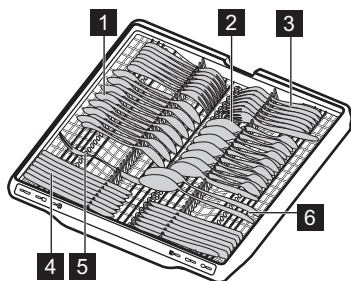

Ladica za pribor za jelo



- 1 Žličica (14 kom.)
- 2 Žlica za juhu (14 kom.)
- 3 Vilica (14 kom.)
- 4 Nož (14 kom.)
- 5 Vilica za posluživanje (1 kom.)
- 6 Žlica za posluživanje (2 kom.)
- 7 Žlica za umak (1 kom.)
- 8 Žlica za desert (14 kom.)

9. SVAKODNEVNA UPORABA

1. Otvorite slavinu za vodu.
2. Pritisnite i držite gumb za uključivanje/isključivanje dok se uređaj ne uključi.
3. Napunite spremnik za sol ako je  uključen.
4. Napunite spremnik sredstva za ispiranje ako je  uključen.
5. Napunite košare.
6. Napunite spremnik za deterdžent.
7. Odaberite program. Zatvorite vrata za početak.
8. Zatvorite slavinu za vodu kada program završi.

9.1 Kako pokrenuti program iz trake za odabir My Time

1. Pomičite prst po traci odabira My Time kako biste odabrali program.
- Uključuje se svjetlo povezano s programom.
2. Ako želite, uključite opciju programa.
 3. Zatvorite vrata uređaja za početak programa.

9.2 Kako pokrenuti QuickRinse program

1. Pritisnite i držite pritisnuto Quick oko 3 sekunde.
-  pokazatelj je uključen.
2. Zatvorite vrata uređaja za početak programa.

9.3 Kako pokrenuti AUTO program

1. Pritisnite AUTO.
- Svjetlo povezano s tipkom je uključeno. Na zaslonu se prikazuje najdulje moguće trajanje programa.
2. Zatvorite vrata uređaja za početak programa.

Senzori rade nekoliko puta tijekom ciklusa i početno trajanje programa može se skratiti.

9.4 Upute za aktiviranje opcije programa

Istodobno može biti aktivirana samo jedna opcija. Prije pokretanja programa uključite op-

ciju. Ne možete aktivirati ili deaktivirati opciju dok je program u tijeku.

1. Odaberite program iz trake za odabir My Time.
2. Pritisnite gumb za opcije.

Svjetlo povezano s tipkom je uključeno. Ako opcija nije primjenjiva, svjetlo povezano s gumbom treperi i oglašava se zvučni signal.

i Uključivanje opcije često povećava potrošnju vode i energije, kao i trajanje programa.

9.5 Kako odgoditi početak programa

1. Odaberite program.
2. Pritisnite Delay više puta dok zaslon ne pokaže željeno vrijeme odgode (od 1 do 24 sata).

Svjetlo povezano s tipkom je uključeno.

3. Zatvorite vrata uređaja za početak odbrojavanja.

Tijekom odbrojavanja, ne možete promijeniti vrijeme odgode, program ili opciju. Po dovršetku odbrojavanja pokreće se program.

9.6 Kako poništiti Odgođeno pokretanje programa

Pritisnite i držite **⌚** oko 3 sekunde.

Uređaj se vraća na odabir programa.

Ponovno odaberite program.

9.7 Upute za otkazivanje pokrenutog programa

Pritisnite i držite **⌚** oko 3 sekunde.

Uređaj se vraća na odabir programa.

i Prije pokretanja novog programa provjerite ima li deterdženta u spremniku za deterdžent.

9.8 Otvaranje vrata tijekom rada uređaja

Otvaranje vrata tijekom rada programa pauzira ciklus pranja. Na zaslonu se također prikazuje preostalo vrijeme programa. Nakon što zatvorite vrata, ciklus pranja se nastavlja od točke prekida.

Ako otvorite vrata tijekom odbrojavanja odgođenog pokretanja, odbrojavanje se pauzira. Zaslon prikazuje trenutni status odbrojavanja. Nakon što zatvorite vrata, odbrojavanje se nastavlja.

i Otvaranje vrata tijekom rada uređaja može utjecati na potrošnju energije i trajanje programa.

9.9 Kraj programa

Kada program završi, perilica posuđa se automatski isključuje.

Sve su tipke neaktivne, osim tipke za uključivanje/isključivanje.

9.10 Automatsko isključivanje

Funkcija štedi energiju isključivanjem uređaja kad ne radi. Funkcija se uključuje automatski:

- Po završetku programa.
- Nakon 10 minuta ako nije pokrenut niti jedan program i nije pritisnuta niti jedna tipka.

10. SAVJETI I PREPORUKE

10.1 Opće

Slijedite savjete kako biste osigurali optimalne rezultate pranja i sušenja u svakodnevnoj uporabi i zaštitili okoliš.

- Pranje posuđa u perilici posuđa prema uputama u korisničkom priručniku obično troši manje vode i energije nego ručno pranje posuđa.
- Nemojte prethodno ispirati posuđe ručno. To povećava potrošnju vode i energije. Kada je potrebno, odaberite program s fazom pretpranja.

- Veće ostatke hrane otklonite s posuđa i ispraznite šalice i čaše prije nego što ih stavite u uređaj.
- Odaberite program prema količini napunjenosti i stupnju zaprljanosti.
- Za sprečavanje nakupljanja kamenca unutar uređaja:
 - Kad god je potrebno nadopunite spremnik za sol.
 - Koristite preporučene doze deterdženta i sredstva za ispiranje.
 - Provjerite odgovara li trenutna razina omeškivača vode tvrdoći vode iz vodovoda.

- Slijedite upute u poglavlju "Održavanje i čišćenje".

10.2 Uporaba soli, sredstva za ispiranje i deterdženta

- Upotrebljavajte samo sol, sredstvo za ispiranje i deterdžent napravljene za perilice posuđa. Drugi proizvodi mogu oštetiti uređaj.
- Ipak, u područjima s vrlo tvrdom vodom preporučujemo uporabu samo deterdženta (u prašku, gelu, tabletama bez dodatnih sredstava), sredstva za ispiranje i soli za perilice posuđa odvojeno, za optimalne rezultate pranja i sušenja.
- Višenamjenske tablete možda se neće potpuno otopiti tijekom kratkih programa, što može uzrokovati ostatke deterdženta na posuđu. Pogledajte pakiranje proizvoda. Koristite tablete s dužim programima.
- Uvijek koristite odgovarajuću količinu deterdženta. Nedovoljno doziranje deterdženta može rezultirati lošim rezultatima čišćenja i naslagama tvrde vode ili mrljama na predmetima. Upotreba previše deterdženta s mekom ili omekšanom vodom rezultira ostacima deterdženta na posuđu. Pogledajte upute na pakiranju deterdženta.
- Uvijek koristite odgovarajuću količinu sredstva za ispiranje. Nedovoljno doziranje sredstva za ispiranje umanjuje rezultate sušenja. Korištenje previše sredstva za ispiranje rezultira plavkastim naslagama na posuđu. Za podešavanje razine sredstva za ispiranje pogledajte poglavlje „Postavke”.
- Provjerite je li razina omekšivača vode ispravna. Ako je razina podešena previsoko, voda postaje previše meka, što može uzrokovati koroziju stakla. Za podešavanje razine omekšivača vode pogledajte poglavlje „Postavke”.

10.3 Što učiniti ako želite prestati koristiti višenamjenske tablete

Prije nego što počnete zasebno upotrebljavati deterdžent, sol i sredstvo za ispiranje, provedite sljedeće korake:

1. Postavite najvišu razinu za omekšivač vode.
2. Provjerite jesu li spremnici za sol i sredstvo za ispiranje puni.
3. Početak Quick programa. Ne dodajte deterdžent i ne stavljajte posuđe u košare.
4. Kad program završi, prilagodite omekšivač vode prema tvrdoći vode u vašem području.
5. Prilagodite ispuštenu količinu sredstva za ispiranje.

10.4 Prije početka programa

Prije pokretanja odabranog programa, osigurajte sljedeće:

- Filtri su čisti i pravilno instalirani.
- Poklopac spremnika za sol je dobro zatvoren.
- Mlaznice nisu začepljene.
- Ima dovoljno soli i sredstva za ispiranje.
- Raspored predmeta u košarama je ispravan.
- Program odgovara vrsti punjenja i stupnju zaprljanja.
- Upotrijebljena je ispravna količina deterdženta.

10.5 Pražnjenje košara

1. Ostavite posuđe da se ohladi prije nego ga izvadite iz uređaja. Vrući predmeti mogu se lako oštetiti.
2. Prvo ispraznite donju košaru, zatim gornju košaru.

ⓘ Nakon završetka programa, na unutar-njim površinama uređaja još se može zadržavati voda.

11. ODRŽAVANJE I ČIŠĆENJE

VAŽNO

Prije bilo kakvog održavanja osim pokretanja programa ↗ program, deaktivirajte uređaj i odspojite utikač iz utičnice.

Priljavi filtri i začepljene mlaznice negativno utječu na rezultate pranja.

Filtri imaju funkciju samočišćenja i nije ih potrebno čistiti nakon svake uporabe. Očistite filtre jednom tjedno. Čistite mlaznice svaka dva mjeseca ili ranije ako primijetite ostatke hrane na posudu nakon završetka programa. Učestalost čišćenja može se razlikovati ovisno o tome koliko se često uređaj koristi.

11.1 Početak rada ↗ Program MachineClean

Prije pokretanja programa očistite filtre i mlaznice prema uputama navedenim kasnije u ovom poglavlju.

1. Koristite sredstvo za uklanjanje kamenca ili sredstvo za čišćenje posebno napravljeno za perilice posuđa. Slijedite upute na pakiranju. Ne stavljajte posuđe u košare.

2. Pritisnite i držite AUTO oko 3 sekunde.

↗ indicator is on.

3. Zatvorite vrata uređaja za početak programa.

Kad je program završen, ↗ pokazatelj je isključen.

11.2 Uklanjanje stranih predmeta

Nakon svake uporabe perilice posuđa provjerite filtre i nosač filtra. Strani predmeti (npr. komadi stakla, plastike, kosti ili čačkalice, itd.) smanjuju učinak pranja i mogu oštetiti odvodnu pumpu.

⚠ OPREZ!

Ako ne možete ukloniti strane predmete, obratite se ovlaštenom servisnom centru.

1. Rastavite sustav filtera prema uputama u ovom poglavlju.
2. Ručno uklonite bilo kakve strane predmete.
3. Ponovno sastavite filtre prema uputama u ovom poglavlju.

11.3 Čišćenje filtera

Sustav filtera sastoji se od 3 dijela.

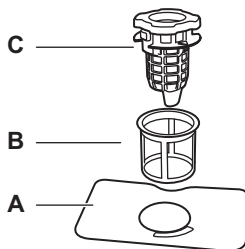

1. Okrenite odvodni filter (C) suprotno od kazaljke na satu i podignite ga. Skinite plosnati filter (A).

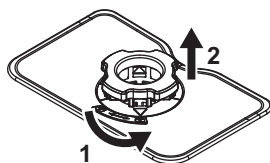

2. Pritisnite dva gumba na odvodnom filteru (C) i izvadite ga iz finog filtra (B).

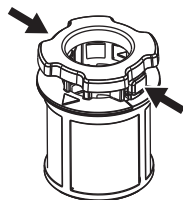

3. Operite filtre.
4. Provjerite da u koritu ruba ili oko njega nema ostataka hrane ili prljavštine.
5. Postavite plosnati filter (A) natrag na mjesto.
6. Gurnite odvodni filter (C) u fini filter (B).
7. Umetnite fini filter (B) u plosnati filter (A). Okrenite odvodni filter (C) u smjeru kazaljke na satu dok se ne blokira.

⚠ OPREZ!

Neispravan položaj filtera može uzrokovati nezadovoljavajuće rezultata pranja i oštećenja uređaja.

11.4 Unutarnje čišćenje

- Očistite unutrašnjost uređaja vlažnom mekom krpom.
- Nikada ne koristite abrazivna sredstva, abrazivne spužvice za ribanje, oštre alate, jake kemikalije, strugalice ili otapala.
- Jednom tjedno obrišite vrata, uključujući gumenu brtvu.
- Za održavanje performansi vašeg uređaja, koristite sredstvo za čišćenje posebno napravljeno za perilice posuđa najmanje jednom u dva mjeseca. Pažljivo slijedite upute na pakiranju proizvoda.
- Za optimalne rezultate čišćenja pokrenite program ↺.

11.5 Čišćenje donje mlaznice

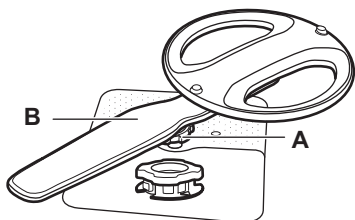

1. Okrenite maticu za zatezanje (A) u smjeru suprotnom od kazaljke na satu i povucite mlaznicu (B) prema gore.
2. Operite mlaznicu pod mlazom vode. Upotrijebite tanak šiljasti alat, npr. čačkalicu, kako biste čestice prljavštine uklonili iz otvora. Pustite vodu kroz otvore kako biste isprali sve ostatke.
3. Pritisnite mlaznicu prema dolje i okrenite maticu za zatezanje u smjeru kazaljke na satu.

11.6 Čišćenje gornje mlaznice

1. Izvucite gornju košaru.
2. Da biste odvojili mlaznicu od košare, okrenite maticu za zatezanje (A) u smjeru kazaljke na satu.

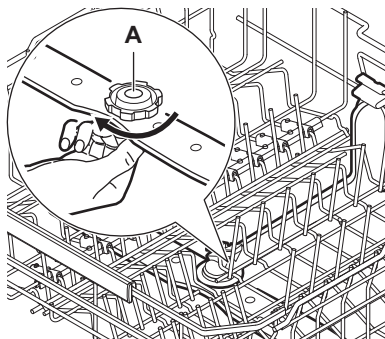

3. Operite mlaznicu pod mlazom vode. Upotrijebite tanak šiljasti alat, npr. čačkalicu, kako biste čestice prljavštine uklonili iz otvora. Pustite vodu kroz otvore kako biste isprali sve ostatke.
4. Da biste ponovno ugradili mlaznicu, okrenite maticu za zatezanje u smjeru suprotnom od kazaljke na satu dok ne čujete klik.

11.7 Čišćenje stropne mlaznice

Stropna mlaznica nalazi se na stropu uređaja. Mlaznica (C) je instalirana na dobavnu cijev (A) pomoću elementa za montažu (B).

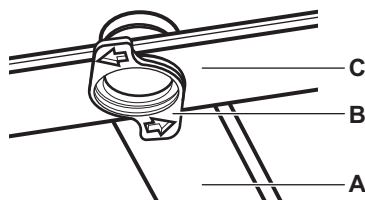

1. Otpustite čepove na bočnim stranama kliznih tračnica ladice za pribor za jelo i izvucite ladicu.

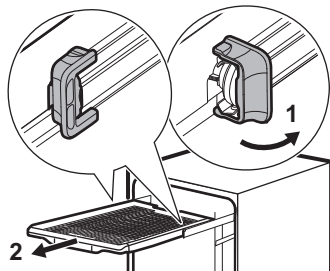

2. Pomaknite gornju košaru na najnižu razinu kako biste lakše došli do mlaznice.

- Okrenite pričvrсни element (B) u smjeru suprotnom od kazaljke na satu i povucite mlaznicu (C) prema dolje.
- Operite mlaznicu pod mlazom vode. Upotrijebite tanak šiljasti alat, npr. čačkalicu, kako biste čestice prijavštine uklonili iz otvora. Pustite vodu kroz otvore kako biste isprali sve ostatke.
- Umetnite pričvrсни element (B) u mlaznicu (C) i fiksirajte ga u dobavnu cijev (A) okretanjem u smjeru kazaljke na satu. Pazite da element za montažu sjedne na mjesto.
- Ugradite ladicu za pribor za jelo na klizne tračnice i blokirajte čepove.

11.8 Čišćenje filtra crijeva za dovod vode

- Zatvorite slavinu za vodu.
- Okrenite pričvršćivač (A) u smjeru kazaljke na satu. Odspojite crijevo.

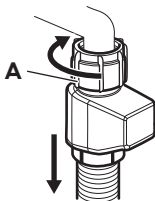

- Očistite filter dovodnog crijeva.

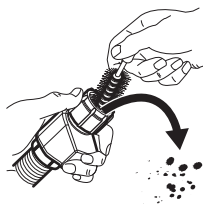

11.9 Vanjsko čišćenje

- Uređaj očistite vlažnom mekom krpom.
- Koristite isključivo neutralni deterdžent.
- Nikada ne koristite abrazivna sredstva, jastučiće za ribanje ili otapala.

12. RJEŠAVANJE PROBLEMA

Većinu problema moguće je riješiti bez potrebe kontaktiranja ovlaštenog servisnog centra. Potražite informacije u vezi s mogućim problemima.

Kod nekih kvarova, na zaslonu se prikazuje šifra pogreške.

Nakon provjere uređaja, isključite i zatim uključite uređaj. Ako problem i dalje postoji, obratite se ovlaštenom servisnom centru.

VAŽNO

Zatvorite slavinu za vodu, isključite uređaj iz struje i ne koristite ga dok se problem ne riješi.

Ne možete uključiti uređaj.

- Provjerite je li kabel napajanja uključen u utičnicu.
- Provjerite nema li oštećenih osigurača u kutiji s osiguračima.

Program se ne pokreće.

- Provjerite jesu li vrata uređaja zatvorena.
- Ako je postavljeno odgođeno pokretanje, poništite postavku odbrojavanja ili pričekajte kraj odbrojavanja.
- Uređaj ponovno puni smolu unutar omekšivača vode. Trajanje postupka je oko 5 minuta.

ili šifre pogreški. Uređaj se ne puni vodom.

- Provjerite je li slavina za vodu otvorena.
- Provjerite je li tlak u dovodu vode između 0.05 (0.5) / 1 (10) MPa (bara). Za ove informacije obratite se lokalnoj vodnoj upravi.
- Provjerite nije li slavina za vodu začepljena.
- Provjerite nije li filter u crijevu za dovod začepljen. Ako je potrebno, očistite filter. Pogledajte poglavlje „Održavanje i čišćenje“.

- Provjerite je li crijevo za dovod nagnječe- no ili savijeno.

120 šifra pogreški. Uređaj ne izbacuje vodu.

- Provjerite da otvor sudopera nije začep- ljen.
- Provjerite je li unutarnji sustav za filtriranje začep- ljen.
- Provjerite je li odvodno crijevo nagnječe- no ili savijeno.

123 šifra pogreški. Neispravnost odvodne pumpe.

- Poklopac odvodne pumpe labav je ili ne- dostaje. Pregledajte poklopac. Za položaj poklopca pogledajte upute o čišćenju od- vodne pumpe, koje su navedene kasnije u ovom poglavlju.

124 šifra pogreški. Neispravnost odvodne pumpe.

- Odvodna pumpa blokirana je stranim predmetom. Pogledajte odjeljak „Upute za čišćenje odvodne pumpe ” kasnije u ovom poglavlju.

128 šifra pogreški. Neispravnost odvodne pumpe.

- Zatvorite slavinu za vodu i kontaktirajte ovlaštenu servisnu centar.

130 šifra pogreški. Uređaj protiv poplave je uključen.

- Zatvorite slavinu za vodu.
- Provjerite je li uređaj pravilno postavljen.
- Provjerite jesu li košare napunjene prema uputama u korisničkom priručniku.

151 - 159 šifre pogreški. Neispravnost pumpe za pranje.

- Isključite i uključite uređaj.

161 ili 169 šifra pogreški. Temperatura vode unutar uređaja je previsoka ili je došlo do neispravnosti senzora temperature.

- Pobrinite se da temperatura ulazne vode ne prelazi 60°C.
- Isključite i uključite uređaj.

197, 198 ili 100 - 105 šifre pogreški. Tehnička neispravnost uređaja.

- Isključite i uključite uređaj.

1F1 šifra pogreški. Razina vode unutar uređaja je previsoka.

- Isključite i uključite uređaj.
- Provjerite jesu li filtri čisti.
- Provjerite je li odvodno crijevo postavljeno na pravoj visini od poda. Pogledajte upute za postavljanje.

Uređaj se zaustavlja i pokreće više puta tijekom rada.

- To je normalno. To osigurava optimalne rezultate pranja i uštedu energije.

Program predugo traje.

- Ako je postavljeno odgođeno pokretanje, poništite postavku odbrojavanja ili priče- kajte kraj odbrojavanja.
- Uključivanje opcija programa produljuje trajanje programa.

Prikazano trajanje programa različito je od trajanja u tablici vrijednosti potrošnje.

- Tlak i temperatura vode, razlike u naponu, odabrane opcije, količina posuđa i stupanj zaprljanja mogu promijeniti trajanje pro- grama.

Preostalo vrijeme na zaslonu se povećava i preskače gotovo na kraj trajanja programa.

- To nije kvar. Uređaj radi ispravno.

Mala curenja iz vrata uređaja.

- Uređaj nije dobro niveliran. Otpustite ili pri- tegnite podesive nožice (po potrebi).

Vrata uređaja se teško zatvaraju.

- Uređaj nije dobro niveliran. Otpustite ili pri- tegnite podesive nožice (po potrebi).
- Dijelovi posuđa vire iz košara.

Vrata uređaja se otvaraju tijekom ciklusa pranja.

- Funkcija AirDry aktivira se kako bi se po- boljšali rezultati sušenja i istodobno ušte- djela energija. Za deaktiviranje funkcije pogledajte poglavlje „Postavke”.

Iz uređaja se čuju zvukovi zveckanja ili kucanja.

- Posuđe nije pravilno raspoređeno u koša- rama. Pogledajte poglavlje „Punjenje peri- lice posuđa”.
- Pobrinite se da se mlaznice mogu slobod- no rotirati.

Uređaj aktivira automatski prekidač.

- Jakost struje nije dovoljna za istodobnu opskrbu svih uređaja u uporabi. Provjerite snagu struje utičnice i kapacitet brojila ili isključite jedan od uređaja u uporabi.
- Unutarnja električna pogreška uređaja. Kontaktirajte ovlaštenu servisnu centar.

Uređaj je uključen, ali ne radi. Na zaslonu se prikazuje PF.

- Napajanje je izvan radnog područja. Pranje posuđa je privremeno prekinuto i automatski se nastavlja nakon što se napajanje uspostavi.

Uređaj se isključuje tijekom rada.

- Potpuni nestanak struje. Pranje posuđa je privremeno prekinuto i automatski se nastavlja nakon što se napajanje uspostavi.

12.1 Upute za čišćenje odvodne pumpe

⚠ OPREZ!

Budite oprezni prilikom čišćenja jer odvodna pumpa može sadržavati oštre ostatke, poput stakla.

1. Isključite uređaj i iskopčajte utikač iz mrežne utičnice.
2. Uklonite sustav filtra.
3. Svu preostalu vodu uklonite spužvom.
4. Prstom povucite plastični poklopac.

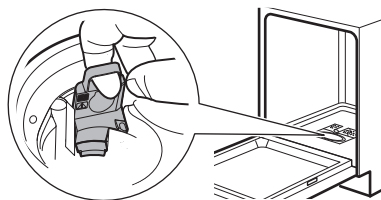

5. Pažljivo uklonite sve strane predmete.
6. Vratite plastični poklopac na mjesto. Provjerite je li čvrsto postavljen.
7. Ugradite sustav filtra i uključite uređaj u utičnicu.

12.2 Rezultati pranja i sušenja posuđa nisu zadovoljavajući

Loši rezultati pranja posuđa.

- Pogledajte poglavlje „Savjeti i preporuke”.
- Koristite intenzivniji program pranja.
- Čišćenje prskalice mlaznice i filtra. Pogledajte poglavlje „Održavanje i čišćenje”.

- Uzrok može biti kvaliteta sredstva za čišćenje. Probajte drugi deterdžent.

Loši rezultati sušenja.

- Pogledajte poglavlje „Savjeti i preporuke”.
- Posuđe je ostalo predugo unutar zatvorenog uređaja. Uključite funkciju AirDry za automatsko otvaranje vrata i poboljšanje rezultata sušenja. Pogledajte poglavlje „Postavke”.
- Ispraznite perilicu posuđa tek kada je program završen i kada se na zaslonu prikaže 0:00.
- Nema sredstva za ispiranje ili njegova količina nije dovoljna. Napunite spremnik sredstva za ispiranje ili postavite doziranje sredstva na višu razinu (ako je primjenjivo). Za podešavanje razine pogledajte poglavlje „Postavke”.
- Uzrok može biti kvaliteta sredstva za ispiranje. Pokušaj koristiti drugo sredstvo za ispiranje.
- Uvijek koristite sredstvo za ispiranje, čak i s multi tabletama.
- Plastične predmete možda ćete trebati osušiti ručnikom.
- Program Quick nema fazu sušenja. Odaberite drugi program.
- Kapljice vode iz gornje košare padale su na donju košaru. Prvo ispraznite donju košaru, a zatim gornju košaru.

Bjeličaste pruge na čašama i posuđu.

- Količina deterdženta je prevelika. Smanjite količinu.

Plavičasti slojevi na čašama i posuđu.

- Ispuštena količina sredstva za ispiranje je prevelika. Podesite doziranje sredstva na nižu razinu.

Mrlje i suhe kapi vode na čašama i posuđu.

- Ispuštena količina sredstva za ispiranje nije dovoljna. Podesite doziranje sredstva na višu razinu. Pogledajte poglavlje „Postavke”.
- Uzrok može biti kvaliteta sredstva za ispiranje. Isprobajte drugo sredstvo za ispiranje.
- Pogledajte poglavlje „Punjenje perilice posuđa”.

Unutrašnjost uređaja je mokra.

- To nije kvar uređaja. Vlaga se kondenzira na stijenkama uređaja.

Neobična pojava pjene tijekom pranja.

- Koristite deterdžent napravljen posebno za perilice posuđa.
- Koristite deterdžent drugog proizvođača.
- Nemojte prethodno ispirati posuđe pod mlazom vode.

Na priboru za jelo nalaze se tragovi hrđe.

- U vodi koja se koristi za pranje ima previše soli. Nakon što napunite spremnik za sol, uvijek uklonite prosutu sol.
- Zahrđani predmeti i pribor za jelo od nehrđajućeg čelika stavljeni su zajedno. Ne stavljajte te predmete blizu jedan drugome.

Ostaci deterdženta u raspršivaču na kraju programa.

- Voda ne može isprati deterdžent iz spremnika. Pazite da mlaznice nisu blokirane ili začepljene.
- Pazite da predmeti u košarama ne ometaju otvaranje poklopca spremnika deterdženta.

Neugodan miris unutar uređaja.

- Pogledajte poglavlje „Održavanje i čišćenje”.
- Redovito koristite program s temperaturom pranja posuđa od 65 °C.

Nakupine kamenca na posuđu, kadi i na unutarnjoj strani vrata.

- Voda iz slavine je tvrda. Koristite sol i postavite obnavljanje omekšivača vode

čak i kad se koriste višenamjenske tablete. Pogledajte odjeljak omekšivač vode u poglavlju "Postavke".

- Razina soli je niska. Ako je indikator za sol uključen, napunite spremnik za sol.
- Poklopac spremnika za sol je labav. Pregledajte poklopac.
- Pokrenite program  sa sredstvom za uklanjanje kamenca ili proizvodom za čišćenje namijenjenim za perilice posuđa.
- Ako se naslage kamenca ne uklone, očistite uređaj odgovarajućim deterdžentima.
- Probajte drugi deterdžent.
- Obratite se proizvođaču deterdženta.

Tupo, obezbojeno ili okrnjeno stolno posuđe.

- Pazite da se u uređaju peru samo predmeti koji su sigurni za pranje u perilici.
- Pažljivo napunite i ispraznite košaru. Pogledajte poglavlje „Punjenje perilice posuđa”.
- U gornju košaru stavite osjetljive predmete.
- Uključite opciju GlassCare da biste osigurali posebnu njegu čaša i osjetljivog posuđa.

Za druge moguće uzroke pogledajte poglavlja „Prije prve upotrebe”, „Punjenje perilice posuđa”, „Svakodnevna uporaba” ili „Savjeti i preporuke”.

13. TEHNIČKI PODACI

| | | |
|-------------------------------------|--|-----------------------|
| Dimenzije | Širina / visina / dubina (mm) | 596 / 815 - 895 / 550 |
| Električni priključak ¹⁾ | Napon (V) | 200 - 240 |
| | Frekvencija (Hz) | 50 - 60 |
| Tlak dovoda vode | Min. / maks. MPa (bara) | 0.05 (0.5) / 1 (10) |
| Dovod vode | Hladna ili topla voda (°C) ²⁾ | min. 5 - maks. 60 |
| Kapacitet | Postavke mjesta | 14 |

¹⁾ Pogledajte natpisanu pločicu za ostale vrijednosti.

²⁾ Ako topla voda dolazi iz alternativnog izvora energije (npr. solarni paneli), smanjite potrošnju energije koristeći se opskrbom tople vode.

13.1 Poveznica na bazu podataka EU EPREL

QR kod na energetskej naljepnici isporučenoj s uređajem pruža internetsku poveznicu za registraciju ovog uređaja u EU EPREL bazi podataka. Energetsku naljepnicu čuvajte za referencu zajedno s korisničkim priručnikom i

svim ostalim dokumentima koji se isporučuju s ovim uređajem.

Informacije o performansama proizvoda moguće je pronaći i u EU EPREL bazi podataka putem poveznice <https://eprel.ec.europa.eu> kao i naziv modela i broj proizvoda koji možete pronaći na natpisnoj pločici uređaja. Pogledajte poglavlje "Opis proizvoda".

14. BRIGA O OKOLIŠU

Reciklirajte materijale sa simbolom . Ambalažu za recikliranje odložite u odgovarajuće spremnike. Pomozite u zaštiti okoliša i ljudskog zdravlja recikliranjem otpada od električnih i elektroničkih uređaja. Ne odlažite uređa-

je označene simbolom  s kućanskim otpadom. Vratite proizvod u lokalni pogon za reciklažu ili kontaktirajte nadležni ured za otpad i recikliranje.

| | |
|---|----|
| 1. VARNOSTNE INFORMACIJE..... | 26 |
| 2. VARNOSTNA NAVODILA..... | 27 |
| 3. OPIS IZDELKA | 29 |
| 4. NADZORNA PLOŠČA..... | 30 |
| 5. PROGRAMI IN MOŽNOSTI..... | 30 |
| 6. NASTAVITVE..... | 32 |
| 7. PRED PRVO UPORABO..... | 34 |
| 8. POLNJENJE POMIVALNEGA STROJA..... | 35 |

| | |
|----------------------------------|----|
| 9. DNEVNA UPORABA..... | 38 |
| 10. NAMIGI IN NASVETI..... | 40 |
| 11. VZDRŽEVANJE IN ČIŠČENJE..... | 41 |
| 12. ODPRAVLJANJE TEŽAV | 43 |
| 13. TEHNIČNI PODATKI..... | 46 |
| 14. SKRBR ZA OKOLJE..... | 47 |

1. ⚠ VARNOSTNE INFORMACIJE

Pred namestitvijo in uporabo naprave natančno preberite priložena navodila. Proizvajalec ni odgovoren za poškodbe ali škodo, nastalo zaradi nepravilne namestitve ali uporabe. Navodila vedno shranite na varnem in dostopnem mestu za poznejšo uporabo.

1.1 Varnost otrok in ranljivih oseb

- To napravo lahko otroci od osmega leta naprej ter osebe z zmanjšanimi telesnimi, čutnimi ali razumskimi sposobnostmi ali s pomanjkanjem izkušenj ter znanja uporabljajo le pod nadzorom ali če so dobile ustrezna navodila glede varne uporabe naprave in če se zavedajo nevarnosti, ki obstajajo. Otroci, mlajši od osem (8) let, ter osebe z visoko stopnjo invalidnosti se

ne smejo približevati napravi, če niso pod nenehnim nadzorom.

- Otroci morajo biti pod nadzorom, da se z napravo ne igrajo.
- Pralna sredstva hranite zunaj dosega otrok.
- Ko so vrata naprave odprta, poskrbite, da so otroci in hišni ljubljenci dovolj oddaljeni od naprave.
- Otroci ne smejo izvajati čiščenja in uporabniškega vzdrževanja naprave, če ni zagotovljen nadzor.

1.2 Splošna varnost

- Ta naprava je namenjena samo pomivanju gospodinjskih posod in namiznega pribora.
- Ta naprava je namenjena zgolj uporabi v gospodinjstvu v notranjem okolju.
- Ta naprava se lahko uporablja v pisarnah, hotelskih

sobah, sobah motelov, kjer nudijo prenočišča z zajtrkom, kmečkih turizmih in drugih podobnih nastanitvenih objektih, kjer takšna uporaba ne presega (povprečnih) ravni domače uporabe.

- Ne spreminjajte specifikacij te naprave.
- Delovni tlak vode (najmanjši in največji) mora biti med 0.05 (0.5) / 1 (10) MPa (bar).
- Upoštevajte največje število pogrinjkov, ki je 14.
- Vrat aparata ne puščajte odprtih, da preprečite nevarnost spotikanja.
- Če je napajalni kabel poškodovan, ga mora v izogib nevarnostim zamenjati proizvajalec, zastopnik njegovega pooblaščenega servisnega centra ali druga

strokovno usposobljena oseba.

- **OPOZORILO:** Nože in druge kuhinjske pripomočke z ostrimi konicami je treba naložiti v košaro tako, da so njihove konice usmerjene navzdol ali nameščene v vodoravni položaj.
- Pred vsakršnim vzdrževanjem izklopite napravo in iztaknite vtič iz vtičnice.
- Za čiščenje naprave ne uporabljajte visokotlačnega vodnega pršca in/ali pare.
- Če ima naprava na dnu prezračevalne odprtine, te ne smejo biti prekrite, npr. s preprogo.
- Naprava mora biti priključena na vodovodni sistem z novimi kompleti cevi. Za ta namen ne uporabite starih, že uporabljenih kompletov cevi.

2. VARNOSTNA NAVODILA

2.1 Namestitev

UPOZORNENIE!

To napravo lahko namesti le strokovno usposobljena oseba.

- Odstranite vso embalažo.
- Ne nameščajte ali uporabljajte poškodovane naprave.
- Upoštevajte priložena navodila za namestitev.
- Pri premikanju naprave bodite previdni, ker je težka. Vedno uporabljajte zaščitne rokavice in zaprto obutev.

- Naprave ne nameščajte ali uporabljajte pri temperaturah pod 0 °C.
- Napravo namestite na varno in primerno mesto, ki ustreza zahtevam za namestitev.
- Zaradi varnosti naprave ne uporabljajte, dokler je ne namestite v vgradno konstrukcijo.
- Če pohištvna plošča ni nameščena, se lahko vrata nepričakovano zaprejo. Previdno odprite vrata naprave, da preprečite nevarnost poškodb. Po namestitvi se prepričajte, da so plastični pokrovi v zaklenjenem položaju. Poškodba ali odstranitev plastičnih pokrovov na straneh vrat lahko vpliva na delovanje naprave in povzroči poškodbe. Če je

plastični pokrov poškodovan, se za zamenjavo obrnite na pooblaščen servisni center.

2.2 Električne povezave

UPOZORNENIE!

Nevarnost požara in električnega udara.

- **OPOZORILO:** Ta naprava je namenjena namestitvi / priključitvi na ozemljitveni priključek v zgradbi.
- Preverite, ali so parametri ploščice za tehnične navedbe združljivi z električnim omrežjem.
- Vedno uporabljajte pravilno nameščeno vtičnico z zaščito pred električnim udarom.
- Ne uporabljajte razdelilnikov in podaljškov.
- Preprečite poškodbe vtiča in napajalnega kabla. Če je potrebna zamenjava, se obrnite na pooblaščen servisni center.
- Vtič vtaknite v vtičnico šele ob koncu namestitve in zagotovite dostop do vtiča.
- Ne odklapljajte naprave tako, da potegnete za napajalni kabel. Vedno povlecite za omrežni vtič.

2.3 Priključitev cevi za vodo

UPOZORNENIE!

Nevarnost električnega udara.

- Ne poškodujte cevi za vodo.
- Pred priključitvijo na nove cevi pustite vodo teči, dokler ni čista, cevi, ki se dlje časa ne uporabljajo, po popravilih ali namestitvi novih naprav (npr. vodomerov).
- Preverite morebitno iztekanje vode med in po prvi uporabi.
- V primeru poškodbe cevi za dovod vode takoj zaprite pipo in iztaknite vtič iz omrežne vtičnice. Za zamenjavo cevi za dovod vode se obrnite na pooblaščen servisni center.
- Izguba električne energije izklopi sistem za zaščito vode, zaradi česar se poveča nevarnost poplav.
- Cev za dovod vode ima varnostni ventil in ovoj z notranjim priključnim kablom.

2.4 Uporaba

- Vnetljive izdelke ali predmete, ki so prepojeni z vnetljivimi izdelki, hranite stran od naprave.
- Pomivalna sredstva so nevarna. Upoštevajte varnostna navodila z embalaže pomivalnega sredstva.
- Ne pijte vode iz naprave in se ne igrajte z njo.

- Počakajte, da se program konča in odstranite posodo, ker lahko pralno sredstvo ostane na posodi.
- Ne shranjujte predmetov na odprta vrata naprave in ne pritiskajte nanje.
- Iz naprave se lahko sprošča vroča para, če vrata odprete med delovanjem naprave.

2.5 Servis

- Za popravilo naprave se obrnite na pooblaščen servisni center. Uporabite samo originalne rezervne dele.
- Samopopravilo ali nestrokovno popravilo je lahko nevarno za uporabnika in lahko izniči garancijo.
- Naslednji nadomestni deli bodo na voljo še vsaj 7 let po ukinitvi modela: motor, cirkulacijska in odtočna črpalka, grelci in grelni elementi, vključno s toplotnimi črpalkami, cevjem in ustrezno opremo, vključno s cevmi, ventili, filtri in elementi za preprečevanje iztekanja vode, konstrukcijskimi in notranjimi deli, ki so povezani s sestavi vrat, tiskanim vezjem, elektronskimi prikazovalniki, tlačnimi stikali, termostati in tipali, programsko in strojno opremo, vključno s ponastavitveno programsko opremo. Naslednji nadomestni deli bodo na voljo še vsaj 10 let po ukinitvi modela: tečaj in tesnila vrat, druga tesnila, brizgalne ročice, odtočni filtri, notranje police in pomožni plastični deli, kot so košare in pokrovi. Trajanje je lahko daljše v vaši državi. Za dodatne informacije obiščite našo spletno stran.
- Nekateri nadomestni deli so na voljo samo profesionalnim servisierjem in morda niso pomembni za model.
- Obvestilo o žarnici/-ah v notranjosti tega izdelka in o rezervnih žarnicah, ki se prodajajo ločeno: Te žarnice so izdelane, da prenesejo skrajno zahtevne razmere v gospodinjskih napravah, kot so temperatura, vibracije, vlaga; ali so izdelane za signalizacijo, da je naprava vklopljena. Niso namenjene za uporabo v drugih napravah in niso primerne za sobno razsvetljavo v gospodinjstvu.

2.6 Odstranjevanje

UPOZORNENIE!

Nevarnost poškodbe ali zadužitve.

- Napravo izključite iz napajanja.
- Odrežite električni priključni kabel in ga zavržite.

- Odstranite zapah in na ta način preprečite, da bi se otroci in živali zaprli v napravo.

3. OPIS IZDELKA

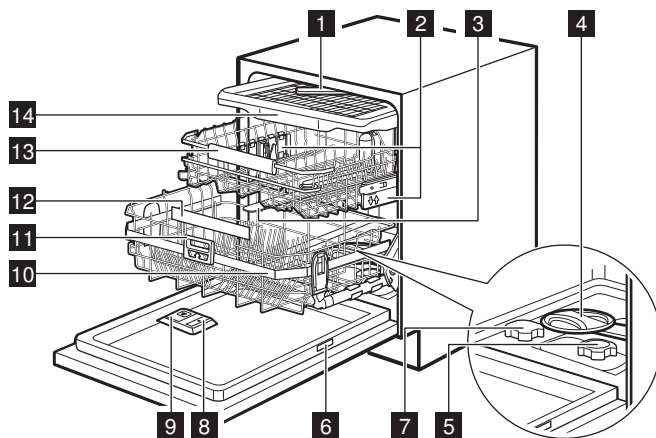

- 1 Brizgalna ročica na stropu
- 2 Regulatorji višine košare
- 3 Zgornja brizgalna ročica
- 4 Spodnja brizgalna ročica
- 5 Filtri
- 6 Ploščica za tehnične navedbe
- 7 Vsebnik za sol
- 8 Predal sredstva za izpiranje
- 9 Predal za pralno sredstvo
- 10 ComfortLift® košara
- 11 Ročica sprožilca
- 12 Ročica spodnje košare
- 13 Zgornja košara
- 14 Predal za pribor

3.1 Ploščica za tehnične navedbe



- A. Koda QR
- B. Ime modela
- C. Številka izdelka
- D. Serijska številka
- E. Vrsta izdelka
- F. Električna nazivna moč

Preglejte QR kodo s kamero na mobilni napravi, da odprete spletno stran za registracijo izdelka.

3.2 LightOnFloor

Funkcija prikaže luč na tleh pod vrati naprave. Zasveti ob začetku programa in ugasne ob zaključku programa. Kadar pride do napake v delovanju naprave, rdeča luč utripa.

ⓘ Ko funkcija AirDry odpre vrata, LightOnFloor morda ne bo povsem viden. Če želite videti, ali se je program končal, pogledajte na upravljalno ploščo.

4. NADZORNA PLOŠČA

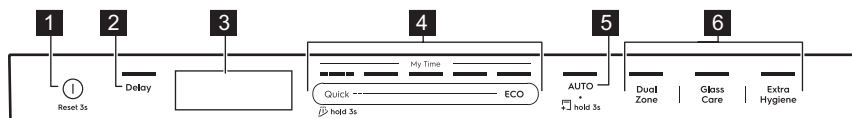

- 1 Tipka za vklop/izklop/tipka za ponastavitev
- 2 Tipka za zamik
- 3 Prikazovalnik
- 4 My Time vrstica za izbiro programa
- 5 AUTO programska tipka / MachineClean programska tipka
- 6 Tipke za programske funkcije

4.1 Indikatorji na prikazovalniku



Energijski meter pomeni stopnjo energijske učinkovitosti izbranega programa in funkcije. Več kot je vklopljenih vrstic, nižja je poraba. Ugasne s programi Quick, QuickRinse in MachineClean.

ECO Sveti, ko izberete program ECO. Oglejte si poglavje „Programi in možnosti“.

Sveti, ko je potrebno polnjenje predala sredstva za izpiranje. Oglejte si poglavje „Pred prvo uporabo“.

Sveti, ko je potrebno polnjenje posode za sol. Oglejte si poglavje „Pred prvo uporabo“.

Sveti ob izbiri programa s fazo sušenja. Oglejte si poglavje „Programi in možnosti“.

Sveti ob izbiri programa s fazo sušenja. Oglejte si poglavje „Programi in možnosti“.

Sveti, ko izberete program QuickRinse. Oglejte si poglavje „Programi in možnosti“.

Sveti, ko želite zagnati program MachineClean in ko ga zaženete. Oglejte si poglavje „Vzdrževanje in čiščenje“.

5. PROGRAMI IN MOŽNOSTI

5.1 Programi pomivanja

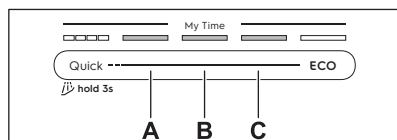

Quick

Za sveže umazano posodo in jedilni pribor. Faze: pomivanje posod na 60°C, izpiranje na 50°C, AirDry. Program ne vključuje faze sušenja ali dodajanja sredstva za izpiranje. Živila pustite v pomivalnem stroju z odprtimi vrati, da omogočite sušenje na zraku.

A. 1h00m

Za porcelan in jedilni pribor s sveže, rahlo posušeno umazano posodo. Faze: pomivanje posode

pri 65°C, vmesno izpiranje, končno izpiranje pri 55°C, sušenje, AirDry.

B. 1h30m

Za posodo, jedilni pribor, lonce in ponve z običajno, rahlo posušeno umazano posodo. Faze: pomivanje posode pri 65°C, vmesno izpiranje, končno izpiranje pri 60°C, sušenje, AirDry.

C. 2h00m

Za običajno umazano posodo, jedilni pribor, lonce in ponve. Faze: pomivanje posode pri 65°C, vmesno izpiranje, končno izpiranje pri 55°C, sušenje, AirDry.

ECO

Ta program vam omogoča najvarčnejšo porabo vode in energije za običajno umazano porcelan in jedilni pribor. Faze: predpranje, pomivanje posode pri 55°C, vmesno izpiranje, končno izpiranje pri 50°C, sušenje, AirDry. To

je standardni program za preizkuševalne inštitute. Ta program se uporablja za ocenitev združljivosti z uredbo Komisije Ecodesign (EU) 2019/2022.

AUTO

Za posodo, jedilni pribor, lonce in ponve z vsemi stopnjami umazanje. Faze: predpranje, pomivanje posode pri 55°C, vmesno izpiranje, končno izpiranje pri 55-60°C, sušenje, AirDry, Ta pametni program zazna količino perila in stopnjo umazanosti. Samodejno prilagodi temperaturo, trajanje in količino vode za najboljše rezultate pomivanja in sušenja.

5.2 Trajanje programa

DualZone

Funkcija ustvari dve območji čiščenja. Spodnja košara uporablja najvišji tlak vode za temeljito čiščenje loncev in ponev. Zgornja košara uporablja nežen pritisk za pomivanje občutljive posode. Funkcija ne vpliva na porabo vode in energije. Velja za programe Quick, 1h00m, 1h30m, 2h00m.

GlassCare

Funkcija varuje občutljive predmete, še posebej kozarce, tako da preprečuje hitre spremembe temperature. Funkcija omeji temperaturo pomivanja na 45°C za zagotovitev nežnega, a učinkovitega čiščenja. Velja za programe Quick, 1h00m, 1h30m, 2h00m.

ExtraHygiene

Funkcija zagotavlja boljše higienske rezultate, tako da med zadnjo fazo izpiranja vsaj 10 minut ohranja temperaturo nad 65°C. Ta program odstrani več kot 99,99 % bakterij in virusov. Testiranje za *Micrococcus luteus* in MS2 bakteriofage s strani Swisstatest Testmaterialien AG (poročilo o preskusu št. 20212029). Velja za programe Quick, 1h00m, 1h30m, 2h00m.

5.3 Posebni programi

QuickRinse

Program osveži posodo, ki bo pomita pozneje. S tem programom ne uporabljajte detergenta. Oglejte si poglavje „Dnevna uporaba“.

MachineClean

Program očisti notranjost naprave pri 65°C ter učinkovito odstrani vodni kamen in obloge maščobe, da ohrani dolgotrajno delovanje. Oglejte si poglavje „Vzdrževanje in čiščenje“.

5.4 Vrednosti porabe

A - program, **B** - voda (l), **C** - energija (kWh), **D** - trajanje (min).

| A | B | C | D |
|---------------|------|-------|-----|
| Quick | 8.5 | 0.475 | 30 |
| QuickRinse | 4.0 | 0.150 | 15 |
| 1h00m | 10.5 | 1.000 | 60 |
| 1h30m | 10.5 | 1.000 | 90 |
| 2h00m | 10.5 | 0.900 | 120 |
| ECO | 8.4 | 0.746 | 210 |
| AUTO | 12.5 | 1.000 | 180 |
| Machine-Clean | 10.0 | 0.575 | 60 |

Vrednosti so odvisne od tlaka in temperature vode, nihanja v električnem napajanju, možnosti, količine posod in stopnje umazanje.

Vrednosti za programe, ki niso program ECO, so samo vzorčne.

5.5 Informacije za primerjalne teste

Za pridobitev potrebnih informacij za izvedbo preizkusov zmogljivosti (npr. po: EN60436), pošljite e-pošto na:

info.test@dishwasher-production.com

Če želite, vključite številko izdelka (PNC) s ploščice za tehnične navedbe.

Za vsa druga vprašanja glede pomivalnega stroja si oglejte servisno knjigo, ki je priložena napravi.

6. NASTAVITVE

6.1 Pregled nastavitvev

Imena v oklepajih ustrezajo načinu prikaza nastavitvev pomivalnega stroja v nastavitvenem načinu.

Trdota vode (HAr)

Nastavite stopnjo sistema za mehčanje vode (1–10) na podlagi trdote vode. (Privzeto) 5.¹⁾

Raven sredstva za izpiranje (rA)

Nastavite stopnjo sredstva za izpiranje (0–8). (Privzeto) 8.¹⁾

Zvok za konec (ES)

Izberite On, da vklopite ali Off, da izklopite zvočni signal za konec programa. (Privzeto) Off.

Samodejno odpiranje vrat (Ado)

Izberite On za vklop funkcije ali Off za izklop funkcije AirDry. (Privzeto) On.¹⁾

Zvok tipk (to)

Izberite On za vklop ali Off za izklop zvoka tipke ob pritisku. (Privzeto) On.

Uporaba ure (Hu)

Preverite skupno število ur uporabe pomivalnega stroja. Števec se ustavi pri 65535.

PNC številka (Pnc)

Preverite naprave.PNC Navedite številko, ko se obrnete na pooblaščen servisni center.

Ponast. nastavitvev (rS)

Izberite Yes, da ponastavite napravo na tovarniške nastavitve. Nastavitvev ne ponastavi uporabe ure. Za izhod izberite No.

6.2 Način nastavitve

Odpiranje nastavitvenega načina

Nastavitveni način lahko odprete pred zagonom programa. Nastavitvenega načina ne morete odpreti med delovanjem programa.

Sočasno pritisnite in tri sekunde držite ECO in AUTO.

Na zaslonu se prikaže prva nastavitvev: HAr.

Krmarjenje v nastavitvenem načinu

Uporabite izbirno vrstico My Time za krmarjenje v nastavitvenem načinu.

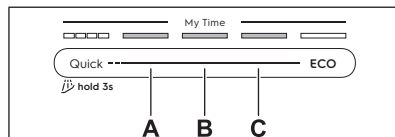

- A. Tipka Nazaj
- B. Tipka Potrdi
- C. Tipka Naprej

Uporabite Nazaj in Naprej za preklap med nastavitvami in spremembo njihove vrednosti. S tipko Potrdi odprete izbrano nastavitvev in potrdite spreminjanje vrednosti.

Sprememba nastavitvev

Naprava mora biti v nastavitvenem načinu.

1. Pritisnite Nazaj ali Naprej za izbiro nastavitvev.

Prikazovalnik prikazuje ime nastavitvev.

2. Pritisnite Potrdi, da vstopite v nastavitvev.

Utripa vrednost trenutne nastavitvev.

3. Pritisnite Nazaj ali Naprej, da spremenite vrednost.

4. Pritisnite Potrdi za potrditev vrednosti nastavitvev.

Nastavitvev je shranjena. Naprava se vrne na seznam osnovnih nastavitvev.

5. Sočasno pritisnite in približno 3 sekunde držite ECO in AUTO za izhod iz nastavitvenega načina.

Naprava se vrne v način izbire programa.

Shranjene nastavitvev ostanejo veljavne, dokler jih ponovno ne spremenite.

i Naprava zapusti način nastavitvev, če 10 sekund ne pritisnete nobene tipke.

6.3 Mehčalec vode

Sistem za mehčanje vode odstrani iz vode minerale, ki negativno vplivajo na rezultate pomivanja in na napravo.

¹⁾ Dodatne podrobnosti si oglejte v nadaljevanju tega poglavja.

Večja kot je vsebnost teh mineralov, trša je voda. Trdota vode se meri v ekvivalentnih lestvicah.

Nivo za mehčanje vode morate nastaviti glede na trdoto vode v vašem vodovodu. Nastavitev je potrebna ne glede na vrsto pralnega sredstva, ki se uporablja za zagotovitev dobrih rezultatov pomivanja posode in ohranjanje delovanja indikatorja za sol. Vaš lokalni organ za vodo vam lahko svetuje glede trdote vode na vašem področju.

ⓘ Večnamenske tablete z mehčalcem imajo omejeno učinkovitost pri mehčanju vode. Glejte embalažo izdelka.

Water hardness

| °dH | °fH | mmol/l | mg/l (ppm) | °Clark | L ¹⁾ |
|-----------|-----------|-------------|-------------|-----------|-----------------|
| 47 -50 | 84 -90 | 8,4 -9,0 | 835 -904 | 58 -63 | 10 |
| 43 -46 | 76 -83 | 7,6 -8,3 | 755 -834 | 53 -57 | 9 |
| 37 -42 | 65 -75 | 6,5 -7,5 | 645 -754 | 46 -52 | 8 |
| 29 -36 | 51 -64 | 5,1 -6,4 | 505 -644 | 36 -45 | 7 |
| 23 -28 | 40 -50 | 4,0 -5,0 | 395 -504 | 28 -35 | 6 |
| 19 -22 | 33 -39 | 3,3 -3,9 | 325 -394 | 23 -27 | 5 |
| 15 -18 | 26 -32 | 2,6 -3,2 | 255 -324 | 18 -22 | 4 |
| 11 -14 | 19 -25 | 1,9 -2,5 | 185 -254 | 13 -17 | 3 |
| 4 -10 | 7 -18 | 0,7 -1,8 | 70 -184 | 5 -12 | 2 |

| °dH | °fH | mmol/l | mg/l (ppm) | °Clark | L ¹⁾ |
|-----|-----|--------|------------|--------|-----------------|
| <4 | <7 | <0,7 | <70 | <5 | 1 |

¹⁾ Raven mehčalca vode

Mehčalec vode gre skozi samodejni postopek regeneracije.²⁾

6.4 Raven sredstva za izpiranje

Sredstvo za izpiranje izboljša rezultate sušenja. Samodejno se sprosti med fazo vročega izpiranja. Nastavite lahko sproščeno količino sredstva za izpiranje.

Ko je doziranje sredstva za izpiranje prazno, sveti indikator , kar opozarja, da je treba doziranje sredstva za izpiranje napolniti. Če so rezultati sušenja zadovoljivi samo pri uporabi kombiniranih tablet, lahko izklopite doziranje sredstva za izpiranje in indikator. Vendar pa za najboljše sušenje vedno uporabljajte sredstvo za izpiranje in pustite, da indikator sredstva za izpiranje ostane vklopljen.

Za izklop doziranja sredstva za izpiranje in indikatorja nastavite stopnjo doziranja sredstva za izpiranje na 0.

6.5 AirDry

AirDry izboljša rezultate sušenja z nizko porabo energije. Med fazo sušenja se vrata naprave samodejno odprejo in ostanejo priprta. Izklop funkcije lahko zmanjša učinkovitost sušenja.

AirDry se samodejno vklopi pri vseh programih, razen pri .

Ko se odprejo vrata, se na prikazovalniku prikaže preostali čas delujočega programa.

Trajanje faze sušenja in čas odpiranja vrat se lahko razlikujeta glede na izbrani program in funkcijo.

⚠ POZOR!

Ne poskusite zapreti vrat naprave v dveh minutah po samodejnem odpiranju. To lahko povzroči poškodbe naprave.

²⁾ Za pravilno delovanje sistema za mehčanje vode je treba smolo naprave za mehčanje vode redno obnavljati. Ta postopek je samodejen in je del običajnega delovanja pomivalnega stroja. Pogostost regeneracije je odvisna od nastavitve sistema za mehčanje vode. Višja kot je stopnja, bolj pogosta je regeneracija. Pri visokih stopnjah regeneracija poteka dvakrat v ciklu: med pomivanjem posode in po končnem izpiranju. Pri nižjih stopnjah se regeneracija pojavi šele po zadnjem izpiranju. Izpiranje mehčalca se zgodi na začetku zaporednega programa. Pri visokih stopnjah se dodatno pojavi ob koncu pomivanja posode. Izpiranje sistema za mehčanje vode se konča s popolnim črpanjem. Regeneracija podaljša trajanje programa za največ 5 min, porabo vode za največ 4 l in porabo energije za 2 Wh. V trenutno veljavnih standardnih laboratorijskih pogojih s trdoto vode 2.5 mmol/l (sistem za mehčanje vode: stopnja 3) se regeneracija izvede na vsakih 62 l porabljene vode. Temperatura vode, tlak vode in nihanja v električnem napajanju lahko spremenijo vrednosti.

7. PRED PRVO UPORABO

1. Pritisnite in držite tipko za vklop/izklop, dokler se naprava ne vklopi.
2. Stopnjo sistema za mehčanje vode prilagodite trdoti vode.
3. Napolnite vsebnik za sol.
4. Napolnite predal sredstva za izpiranje.
5. Napolnite predal za pralno sredstvo.
6. Odprite pipo za vodo.
7. Zaženite program Quick, da odstranite morebitne ostanke postopka izdelave. V košari ne zlagajte posode.

Po zagonu programa naprava ponovno polni sistem za mehčanje vode do pet minut. Faza pomivanja se začne šele, ko se ta postopek zaključi. Postopek se redno ponavlja.

7.1 Vsebnik za sol

⚠ POZOR!

Za pomivanje v pomivalnem stroju uporabite samo regeneracijsko sol. Ne uporabljajte kuhinjske soli.

Sol se uporablja za ponovno polnjenje sistema za mehčanje vode in zagotovitev dobrih rezultatov pomivanja pri vsakodnevni uporabi.

Kako napolniti vsebnik za sol

➡ POMEMBNO

Poskrbite, da bo košara ComfortLift® prazna in zaklenjena v dvignjenem položaju.

1. Pokrovček vsebnika za sol obrnite v nasprotni smeri urnega kazalca in ga snemite.
2. V posodo za sol nalijte 1 l vode (le če jo polnite prvič).
3. S priloženim lijakom napolnite posodo za sol z 1 kg soli za pomivalne stroje.



4. Previdno stresite lijak za ročaj, da v posodo spravite vsa zrnca.
5. Odstranite sol, ki se nabere okoli odprtine vsebnika za sol.

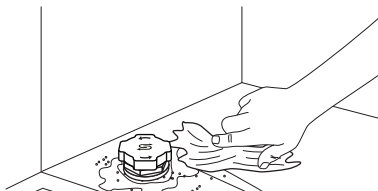

6. Pokrovček obrnite v smeri urnega kazalca, da zaprete vsebnik za sol.

➡ POMEMBNO

Ko polnite posodo za sol, lahko iz nje izteka voda s soljo. Za preprečitev korozije napolnite posodo za sol in takoj zaženite celoten program pomivanja s sredstvom za pomivanje

7.2 Kako napolniti predal sredstva za izpiranje

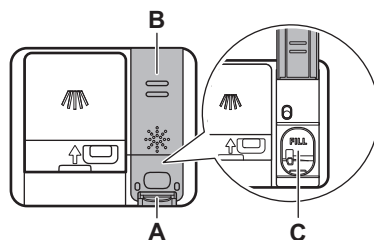

⚠ POZOR!

Predal (C) se uporablja samo za sredstvo za izpiranje. Ne polnite ga z detergentom.

⚠ POZOR!

Uporabljajte samo sredstvo za izpiranje, namenjeno pomivalnim strojem.

1. Pritisnite element za sprostitvev (A), da odprete pokrov (B).
2. V predal sredstva za izpiranje (C) vlivajte sredstvo za izpiranje, dokler tekočina ne pride do ravni »FILL«.

3. Razlito sredstvo za izpiranje obrišite z vpojno krpo, da preprečite pretirano penjenje.
4. Zaprite pokrov. Prepričajte se, da se je pokrov zaklenil na položaj.

7.3 Kako napolniti predal za pralno sredstvo

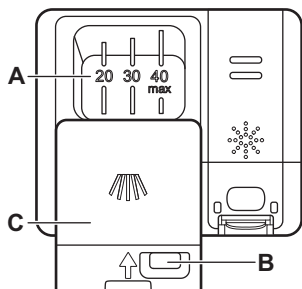

⚠ POZOR!

Uporabljajte samo pomivalno sredstvo, namenjeno pomivalnim strojem.

1. Pritisnite tipko za sprostitiv (B), da odprete pokrov (C).
2. Dajte pomivalno sredstvo v predelek (A). Ne prekoračite oznake "40 max". Uporabljate lahko pomivalno sredstvo v tabletah, prahu ali gelu.
3. Če program vključuje fazo predpranja, na notranji del vrat pomivalnega stroja dajte naslednjo količino pomivalnega sredstva 5 g.
4. Zaprite pokrov. Prepričajte se, da se je pokrov zaklenil na položaj.

Za informacije o količini pomivalnega sredstva glejte navodila proizvajalca na embalaži izdelka. Za pomivanje običajno umazane posode zadostuje 20 - 25 ml pralnega sredstva z gelom ali 18 g.

8. POLNJENJE POMIVALNEGA STROJA

- Za najboljše rezultate pomivanja predmete razporedite po košarah, kot je opisano v navodilih za uporabo.
- Pomivalni stroj povsem napolnite, da prihranite vodo in energijo.
- Košaric ne napolnite preveč, da zagotovite učinkovito delovanje pomivalnega stroja.
- Predmeti v košari se ne smejo dotikati ali prekrivati drug drugega. Samo v tem primeru lahko voda povsem pride do posode in jo pomije.
- Napravo uporabljajte samo za pomivanje predmetov, ki so primerni za pomivanje v pomivalnem stroju.
- V pomivalnem stroju ne pomivajte naslednjih materialov: lesa, roževine, kositra, bakra, aluminija, občutljivega okrašenega porcelana in nezaščitenega ogljikovega jekla ali srebra. To lahko povzroči, da se razpočijo, deformirajo, razbarvajo, porjavijo, potemnjijo ali korodirajo.
- V napravi ne pomivajte predmetov, ki lahko vpijejo vodo (gobe, gospodinjske krpe).
- Votle predmete (krpe, kozarce in ponve) z odprtino obrnjeno navzdol, da voda lahko odteče.
- Kozarci se ne smejo medsebojno dotikati.
- Lahke predmete naložite v zgornjo košaro. Poskrbite, da se predmeti ne bodo premikali.
- Pribor in manjše predmete vstavite v predal za jedilni pribor.
- Pred vklopom programa se prepričajte, da se brizgalne ročice pomivalnega stroja neovirano vrtijo.
- Prilagodite višino zgornje košare, da boste vanjo lahko namestili velike posode.

8.1 ComfortLift®

⚠ POZOR!

Ne sedajte na nosilec in ne pritiskajte preveč na zaklenjeno košaro.

⚠ POZOR!

Ne presežite največje količine 18 kg.

⚠ POZOR!

Pazite, da posoda ne gleda iz okvirja košar, ker se lahko poškoduje in prav tako mehanizem ComfortLift®.

Mehanizem ComfortLift® omogoča dviganje (na drugo višino) in spuščanje spodnjega nosilca za preprosto vstavljanje in odstranjevanje posode.

Za polnjenje ali praznjenje spodnje košare:

1. Dvignite košaro, tako da primete ročaj in izvlečete nosilec iz pomivalnega stroja. Ročice sprožilca ne smete uporabiti.

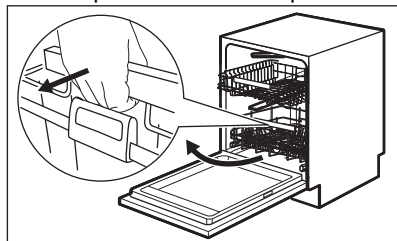

Košara se samodejno zaklene v zgornjem položaju.

2. Previdno položite predmete v košaro ali jih odstranite.
3. Košaro spustite tako, da povežete ročico sprožilca z okvirjem košare, kot je prikazano spodaj. Povsem dvignite ročico sprožilca in malce dvignite košaro, da se ta loči na obeh straneh.

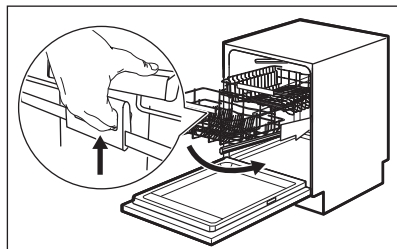

Ko je košara odklenjena, potisnite nosilec navzdol. Mehanizem se vrne v privzet, nižji položaj.

Obstajata dva načina spuščanja košare, odvisno od polnjenja stroja:

- Če je košara povsem napolnjena s krožniki, jo nežno potisnite navzdol.
- Če je košara prazna ali napolnjena le do polovice, jo pritisnite navzdol.

8.2 Kako nastaviti višino zgornje košare

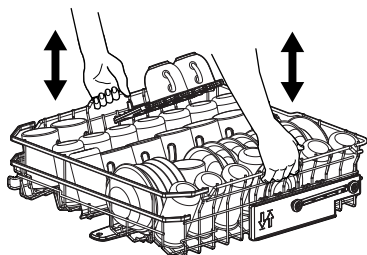

Kako dvigniti zgornjo košaro

1. Košaro izvlecite, dokler se ne ustavi.
2. Dvignite košaro na eni ali obeh straneh, dokler se mehanizem ne zaskoči na mesto in je košara stabilna.

Kako spustiti zgornjo košaro

1. Košaro izvlecite, dokler se ne ustavi.
2. Košaro na eni ali obeh straneh rahlo dvignite, potisnite jo navzdol in pustite, da se spusti.

8.3 Funkcije košare pomivalnega stroja

Priložena dodatna oprema se lahko razlikuje glede na model vašega pomivalnega stroja.

Spodnja košara

Število zložljivih elementov se lahko razlikuje glede na model vašega pomivalnega stroja.

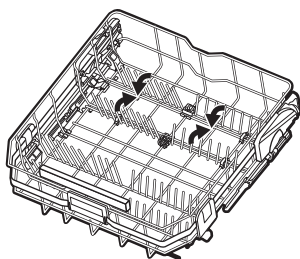

Zgornja košara

Število zložljivih elementov se lahko razlikuje glede na model vašega pomivalnega stroja. Police za skodelice se lahko zložijo navzdol, da se naredi prostor za visoke posode.

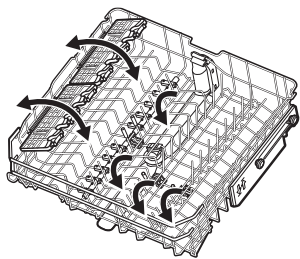

Police za skodelice imajo mehke ročaje za držanje steklene posode, medtem ko gumijaste konice zagotavljajo stabilnost.

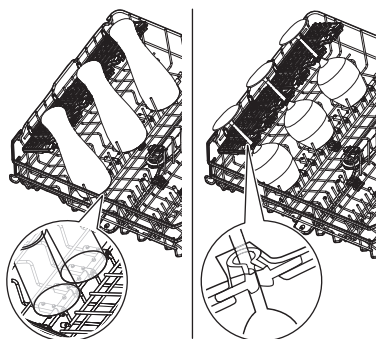

Predal za pribor

Predal uporabite za jedilni pribor in manjše predmete. Predal vključuje zlozljiva držala za nože.

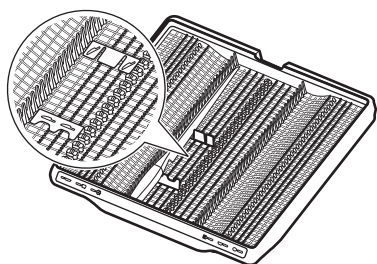

Navodila za odstranjevanje dodatkov

Police za skodelice in gumijaste konice je mogoče začasno odstraniti, da lahko namestite predmete večjih dimenzij.

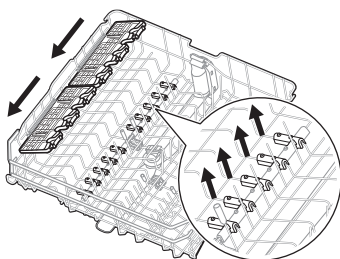

Držala za nože lahko po potrebi začasno odstranite.

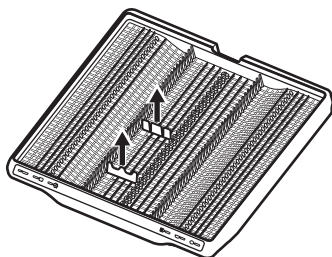

Največja višina posode (mm)

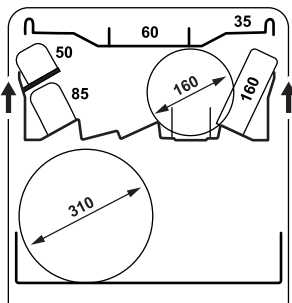
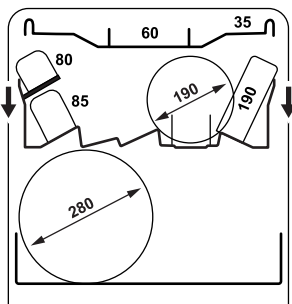

8.4 Primeri polnjenja pomivalnega stroja

Spodnja košara

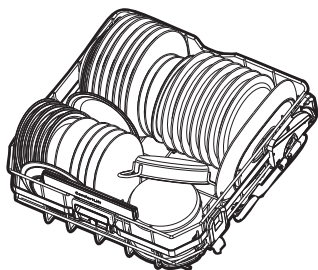
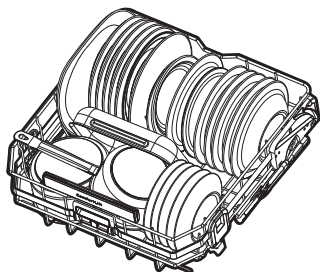

Zgornja košara

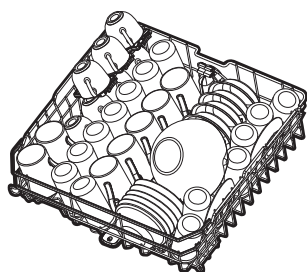
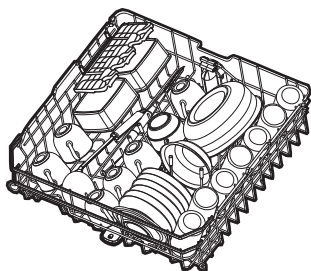

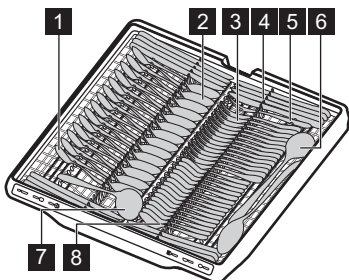
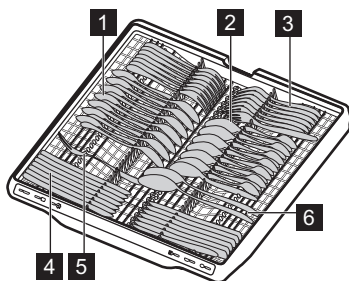

Predal za pribor



- 1 Čajna žlica (14 kosov)
- 2 Jušna žlica (14 kosov)
- 3 Vilica (14 kosov)
- 4 Nož (14 kosov)
- 5 Servirna vilica (1 kos)
- 6 Servirna žlica (2 kosov)
- 7 Žlica za omako (1 kos)
- 8 Desertna žlica (14 kosov)

9. DNEVNA UPORABA

1. Odprite pipo za vodo.
2. Pritisnite in držite tipko za vklop/izklop, dokler se naprava ne vklopi.

3. Napolnite posodo za sol, 
4. Predal sredstva za izpiranje napolnite, če sveti .
5. Napolnite košaro.
6. Napolnite predal za sredstvo za pomivanje.
7. Izberite nov program. Za začetek zaprite vrata.
8. Ko se program zaključi, zaprite pipo.

9.1 Kako zagnati program iz izbirne vrstice My Time

1. S prstom podrsajte po izbirni vrstici My Time, da izberete ustrezen program.

Sveti ustrezna lučka izbranega programa.

2. Po želji vklopite funkcijo programa.
3. Zaprite vrata naprave za začetek programa.

9.2 Zagon QuickRinse programa

1. Pritisnite in približno tri sekunde držite Quick hitri program.

sveti indikator .

2. Zaprite vrata naprave za začetek programa.

9.3 Zagon programa AUTO

1. Pritisnite AUTO.

Sveti ustrezna lučka tipke. Prikazovalnik prikazuje najdaljše možno trajanje programa.

2. Zaprite vrata naprave za začetek programa.

Med programom se večkrat vklopijo tipala, povotno trajanje programa pa se lahko skrajša.

9.4 Vklop funkcije programa

Naenkrat lahko vklopite samo eno funkcijo. Funkcijo vklopite pred zagonom programa. Funkcije med izvajanjem programa ni mogoče vklopiti ali izklopiti.

1. Izberite program iz izbirne vrstice My Time.
2. Pritisnite tipko za dodatne funkcije.

Sveti ustrezna lučka tipke.

Če možnost ni na voljo, utripa lučka, poveza na z gumbom, in oglasi se zvočni signal.

 Vklop možnosti pogosto poveča porabo vode in energije, ter trajanje programa.

9.5 Kako zamakniti vklop programa

1. Izberite program.

2. Pritiskajte Delay, dokler se na prikazovalniku ne izpiše zeleni čas zamika vklopa (od ene do 24 ur).

Sveti ustrezna lučka tipke.

3. Zaprite vrata naprave, da se začne odštevanje.

Med odštevanjem ne morete spremeniti zamika vklopa, programa ali funkcije.

Po koncu odštevanja se program zažene.

9.6 Preklic zamika vklopa programa

Pritisnite in zadržite  približno 3 sekunde.

Naprava se vrne v način izbire programa.

Ponovno izberite program.

9.7 Preklic delujočega programa

Pritisnite in zadržite  približno 3 sekunde.

Naprava se vrne v način izbire programa.

 Pred začetkom novega programa se prepričajte, da je pomivalno sredstvo v predalu za pomivalno sredstvo.

9.8 Odpiranje vrat med delovanjem naprave

Če odprete vrata med izvajanjem programa, se pomivanje ustavi. Na prikazovalniku se prikaže tudi preostali čas programa. Ko vrata zaprete, se pomivanje nadaljuje od trenutka prekinitve.

Če odprete vrata med odštevanjem zakasnjenega vklopa, se odštevanje začasno prekine. Na prikazovalniku se prikaže trenutno stanje odštevanja. Ko zaprete vrata, se odštevanje nadaljuje.

 Odpiranje vrat med delovanjem naprave lahko vpliva na porabo energije in trajanje programa.

9.9 Konec programa

Po zaključku programa se pomivalni stroj samodejno izklopi.

Vsi gumbi so nedejavni, razen gumba za vklop/izklop.

9.10 Samodejni izklop

Ta funkcija varčuje z energijo, saj izklopi napravo, ko ta ne deluje. Funkcija se začne samodejno izvajati:

- Ko je program končan:
- Po 10 minutah, če se ni zagnal noben program in ni bila pritisnjena nobena tipka.

10. NAMIGI IN NASVETI

10.1 Splošno

Upoštevajte nasvete za najboljše rezultate pomivanja in sušenja pri vsakodnevni uporabi in pomoč pri varovanju okolja.

- Če posodo pomivate v pomivalnem stroju, kot je navedeno v navodilih za uporabo, je poraba vode in energije običajno manjša kot pri pomivanju na roke.
- Če morate posodo predhodno izprati, tega ne počnite ročno. Na ta način se poveča poraba vode in energije. Po potrebi izberite program s fazo predpomivanja.
- Večje ostanke hrane odstranite s posode ter izpraznite skodelice in kozarce, preden jih zložite v napravo.
- Izberite program glede na vrsto posode in stopnjo umazanosti.
- Za preprečitev kopičenja vodnega kamna v napravi:
 - Napolnite posodo za sol, ko je potrebno.
 - Uporabite priporočeno količino pomivalnega sredstva in sredstva za izpiranje.
 - Prepričajte se, da trenutna stopnja mehčalca vode ustreza trdoti vode.
 - Upoštevajte navodila v poglavju "Vzdrževanje in čiščenje".

10.2 Uporaba soli, sredstva za izpiranje in pralnega sredstva

- Uporabljajte le sol, sredstvo za izpiranje in pomivalno sredstvo za pomivalni stroj. Drugi izdelki lahko povzročijo poškodbe naprave.
- Na območjih s trdo in zelo trdo vodo priporočamo ločeno uporabo pomivalnega sredstva (prašek, gel, tablete brez dodatnih funkcij), sredstva za izpiranje in soli za najboljše rezultate pomivanja in sušenja.
- Večnamenske tablete se med kratkimi programi morda ne raztopijo v celoti, zaradi česar bodo vidni ostanke detergenta na posodi. Glejte embalažo izdelka. Z daljšimi programi uporabljajte tablete.
- Vedno uporabite pravo količino pomivalnega sredstva. Zaradi nezadostne količine pomivalnega sredstva so lahko rezultati pomivanja slabi, na predmetih pa se pojavijo obloge ali madeži zaradi trde vode. Če uporabljate preveč pomivalnega sredstva skupaj z mehko ali bolj mehko

vodo, lahko na posodi ostanejo ostanke pomivalnega sredstva. Glejte navodila z embalaže pomivalnega sredstva.

- Vedno uporabite pravo količino sredstva za izpiranje. Nezadostna količina sredstva za izpiranje poslabša rezultate sušenja. Zaradi uporabe prevelike količine pomivalnega sredstva lahko na posodi nastane modrikast sloj. Za nastavitev ravni sredstva za izpiranje glejte poglavje »Nastavitve«.
- Preverite, ali je stopnja sistema za mehčanje vode prava. Če je raven nastavljena previsoko, voda postane preveč mehka, kar lahko povzroči korozijo stekla. Za nastavitev stopnje mehčalca vode glejte poglavje »Nastavitve«.

10.3 Kaj storiti, če ne želite več uporabljati večnamenskih tablet

Pred začetkom ločene uporabe pomivalnega sredstva, soli in sredstva za izpiranje upoštevajte naslednje korake:

1. Napravo za mehčanje vode nastavite na najvišjo vrednost.
2. Prepričajte se, da sta rezervoar za posebno sol in rezervoar za sredstvo za izpiranje polna.
3. Zaženite Quick program. Ne dodajajte pomivalnega sredstva in ne zlagajte posode v košari.
4. Ko se program zaključi, napravo za mehčanje vode prilagodite stopnji trdote vode iz vašega vodovoda.
5. Nastavite količino dodanega polnjenja sredstva za izpiranje.

10.4 Pred začetkom programa

Pred začetkom izbranega programa preverite naslednje:

- Filtri so čisti in pravilno nameščeni.
- Pokrovček vsebnika za sol je trdno pritrjen.
- Brizgalni ročici nista zamašeni.
- Zadostna količina soli in sredstva za izpiranje.
- Predmeti so ustrezno naloženi v košare.
- Program je primeren za naloženo posodo in stopnjo umazanosti.
- Izbrana je prava količina pomivalnega sredstva.

10.5 Praznjenje košar

1. Pustite, da se posoda ohladi, preden jo vzamete iz pomivalnega stroja. Vroča posoda se hitro poškoduje.
2. Najprej izpraznite spodnjo in potem zgornjo košaro.

 Po koncu programa lahko voda še vedno ostane na notranjih površinah naprave.

11. VZDRŽEVANJE IN ČIŠČENJE

POMEMBNO

Pred vsakim vzdrževanjem (razen pred zagonom programa ) izklopite napravo in iztahnite vtič iz vtičnice.

Umazani filtri in zamašene brizgalne ročice negativno vplivajo na rezultate pomivanja. Filtri so samočistilni in jih po vsaki uporabi ni treba čistiti. Filtre očistite enkrat na teden. Brizgalne ročice očistite vsaka dva meseca ali pogosteje, če na posodi po končanem programu opazite ostanke hrane. Pogostost čiščenja je odvisna od pogostosti uporabe naprave.

11.1 Kako začeti MachineClean program

Preden zaženete program, očistite filtre in razpršilne ročice, kot je opisano v nadaljevanju tega poglavja.

1. Uporabite sredstvo za odstranjevanje vodnega kamna ali čistilno sredstvo, posebej prilagojeno pomivalnim strojem. Sledite navodilom na embalaži. V košari ne zlagajte posode.
2. Pritisnite in približno tri sekunde držite AUTO.

 indikator is on.

3. Zaprite vrata naprave za začetek programa.

Ko je program končan,  indikator ne sveti.

11.2 Odstranjevanje tujkov

Po vsaki uporabi pomivalnega stroja preglejte filtre in korito. Tujki (npr. koščki stekla, plastika, kosti ali zobotrebci itd.) poslabšajo učinkovitost pomivanja in lahko povzročijo poškodbe odtočne črpalke.

POZOR!

Če tujkov ne morete odstraniti, se obrnite na pooblaščen servisni center.

1. Razstavite sistem filtrov, kot je opisano v tem poglavju.
2. Ročno odstranite morebitne tujke.
3. Ponovno sestavite sistem filtrov, kot je opisano v tem poglavju.

11.3 Čiščenje filtrov

Filtrirni sistem je sestavljen iz treh delov.

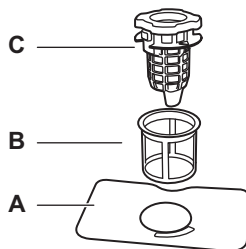

1. Obrnite filter na odtoku (C) v nasprotni smeri urnega kazalca in ga dvignite. Odstranite ploščati filter (A).

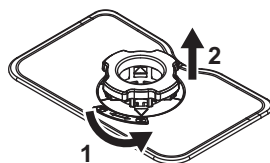

2. Pritisnite obe tipki na odtočnem filtru (C) in ju odstranite iz finega filtra (B).

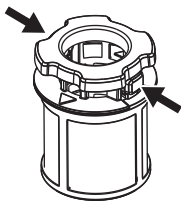

3. Operite filtre.
4. Prepričajte se, da v ali okrog roba korita ni ostankov hrane ali umazanije.
5. Ploščati filter (A) namestite nazaj na svoje mesto.
6. Filter na odtoku (C) potisnite v fini filter (B).
7. Fini filter (B) vstavite v ploščati filter (A). Filter na odtoku (C) obračajte v smeri urnega kazalca, dokler se ne zaskoči.

⚠ POZOR!

Napačen položaj filtrov lahko povzroči slabe rezultate pomivanja in poškodbo naprave.

11.4 Čiščenje notranjih površin

- Notranjost naprave očistite z vlažno mehko krpo.
- Ne uporabljajte grobih izdelkov, grobih gobic, ostrih pripomočkov, močnih kemikalij, čistil ali topil.
- Vrata, vključno z gumijastim tesnilom, očistite enkrat na teden.
- Da bi ohranili najboljšo učinkovitost svoje naprave, vsaj enkrat na dva meseca uporabite čistilno sredstvo, posebej namenjeno pomivalnim strojem. Natančno upoštevajte navodila na embalaži izdelka.
- Za najboljše rezultate pomivanja zaženite program .

11.5 Čiščenje spodnje brizgalne ročice

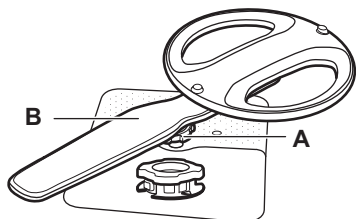

1. Obrnite zatezno matico (A) v nasprotni smeri urnega kazalca in povlecite brizgalno ročico (B) navzgor.
2. Brizgalno ročico operite pod tekočo vodo. S tankim koničastim predmetom, npr. zobotrebcecm, odstranite delce umazanije iz luknjic. Pustite vodo teči skozi luknje, da izperete morebitne ostanke.
3. Pritisnite brizgalno ročico navzdol in obrnite zatezno matico v smeri urnega kazalca.

11.6 Čiščenje zgornje brizgalne ročice

1. Izvlecite zgornjo košaro.
2. Če želite ločiti brizgalno ročico od košare, obrnite zaporno matico (A) v smeri urnega kazalca.

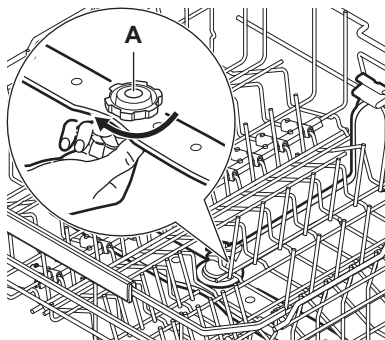

3. Brizgalno ročico operite pod tekočo vodo. S tankim koničastim predmetom, npr. zobotrebcecm, odstranite delce umazanije iz luknjic. Pustite vodo teči skozi luknje, da izperete morebitne ostanke.
4. Za ponovno namestitev brizgalne ročice obračajte zaporno matico v nasprotni smeri urnega kazalca, dokler ne zaslišite klika.

11.7 Čiščenje brizgalne ročice na stropu

Brizgalna ročica je nameščena na strop naprave. Brizgalna ročica (C) je nameščena v dovodni cevi (A) s pritrdilnim elementom (B).

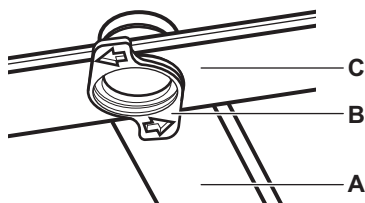

1. Sprostite zaustavitvene elemente ob strani vodil predala za jedilni pribor in izvlecite predal.

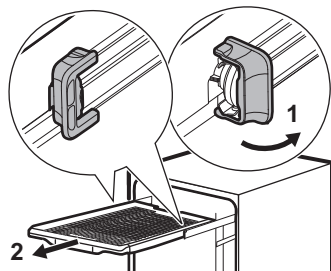

2. Premaknite zgornjo košaro na najnižjo višino za lažji doseg brizgalne ročice.
3. Pritrdilni element (B) obrnete v nasprotni smeri urnega kazalca in povlecite brizgalno ročico (C) navzdol.
4. Brizgalno ročico operite pod tekočo vodo. S tankim koničastim predmetom, npr. zobotrebcem, odstranite delce umazanije iz luknjic. Pustite vodo teči skozi luknje, da izperete morebitne ostanke.
5. Pritrdilni element (B) vstavite v brizgalno ročico (C) in to pritrdite v dovodno cev

12. ODPRAVLJANJE TEŽAV

Večino težav, ki se lahko pojavijo, je mogoče rešiti brez pomoči pooblaščenega servisnega centra. Za informacije o morebitnih težavah si oglejte razpredelnico.

Pri nekaterih težavah se lahko na prikazovalniku izpiše koda napake.

Potem ko preverite napravo, jo izklopite in znova vklopite. Če se težava nadaljuje, se obrnite na pooblaščen servisni center.

☒ POMEMBNO

Zaprte pipo za vodo, izključite napravo in je ne uporabljajte, dokler težave ne odpravite.

(A), tako da pritrdilni element obrnete v smeri urnega kazalca. Prepričajte se, da se pritrdilni element zaskoči.

6. Namestite predal za jedilni pribor na vodila in blokirajte zaustavitvene elemente.

11.8 Čiščenje filtra dovodne cevi

1. Zaprite vodo za pipo.
2. Odvijte matico (A) v smeri urnega kazalca. Odklopite cev.

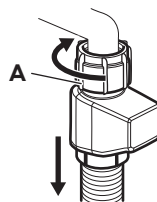

3. Očistite filter dovodne cevi.

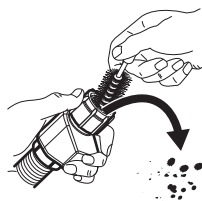

11.9 Čiščenje zunanjih površin

- Napravo očistite z vlažno mehko krpo.
- Uporabljajte samo nevtralna čistilna sredstva.
- Za čiščenje ne uporabljajte abrazivnih čistil, grobih gobic ali topil.

Naprave ni mogoče vklopiti.

- Poskrbite, da je vtič vključen v omrežno vtičnico.
- Poskrbite, da nobena varovalka v omarici z varovalkami ni poškodovana.

Program se ne zažene.

- Poskrbite, da so vrata naprave zaprta.
- Če je nastavljen zakasnen vklop, nastavitve prekličite ali počakajte, da se odštevanje konča.
- Naprava ponovno napolni sistem za mehanizacijo vode. Postopek traja približno 5 minut.

Kode napak 10 ali 11. Naprava se ne napolni z vodo.

- Preverite, ali je pipa odprta.
- Prepričajte se, da je tlak dovoda vode med 0.05 (0.5) / 1 (10) MPa (bar). Za te podatke se obrnite na lokalno komunalno podjetje.
- Prepričajte se, da pipa ni zamašena.
- Prepričajte se, da filter cevi za dovod vode ni zamašen. Filter po potrebi očistite. Oglejte si poglavje „Vzdrževanje in čiščenje“.
- Prepričajte se, da cev za dovod vode ni prepognjena ali ukrivljena.

Koda napake 12. Naprava ne izčrpa vode.

- Prepričajte se, da sifon umivalnika ni zamašen.
- Prepričajte se, da notranji filtrirni sistem ni zamašen.
- Prepričajte se, da cev za odvod vode ni prepognjena ali ukrivljena.

Koda napake 13. Okvara odtočne črpalke.

- Pokrov odtočne črpalke je zrahljan ali manjka. Preglejte pokrov. Za mesto pokrova si oglejte navodila za čiščenje odtočne črpalke, ki so navedena v nadaljevanju tega poglavja.

Koda napake 14. Okvara odtočne črpalke.

- Odtočno črpalčko blokira tujek. Glejte razdelek „Kako izvesti čiščenje odtočne črpalke“ v nadaljevanju tega poglavja.

Koda napake 18. Okvara odtočne črpalke.

- Zaprite pipo za vodo in se obrnite na pooblaščen servisni center.

Koda napake 30. Vklapljen je zaščitni sistem za zaporo vode.

- Zaprite vodo za pipo.
- Naprava mora biti nameščena pravilno.
- Poskrbite, da bosta košari nameščeni, kot je navedeno v navodilih za uporabo.

Kode napak 51-59. Okvara črpalke za pranje.

- Napravo izklopite in spet vklopite.

Koda napake 61 ali 69. Temperatura vode v napravi je previsoka ali pa je prišlo

do nepravilnega delovanja tipala za temperaturo.

- Poskrbite, da temperatura dovodne vode ne preseže 60°C.
- Napravo izklopite in spet vklopite.

Kode napak 97, 98 ali 100-105. Tehnična napaka v delovanju naprave.

- Napravo izklopite in spet vklopite.

Koda napake 1F. Raven vode v napravi je previsoka.

- Napravo izklopite in spet vklopite.
- Prepričajte se, da so filtri čisti.
- Cev za odvod vode mora biti nameščena na pravi višini nad tlemi. Oglejte si navodila za namestitvev.

Naprava se med delovanjem večkrat izklopi in vklopi.

- To je normalno. Zagotavlja optimalne rezultate pomivanja in prihranek energije.

Program traja predolgo.

- Če je nastavljen zakasnen vklop, nastavitvev preključite ali počakajte, da se odštevanje konča.
- Z vklopom funkcij se podaljša trajanje programa.

Prikazana dolžina programa se razlikuje od dolžine v preglednici vrednosti porabe.

- Trajanje programa je odvisno od tlaka in temperature vode, nihanja v električnem napajanju, izbranih funkcij, količine posode in stopnje umazanije.

Preostali čas na prikazovalniku se zviša in skoči skoraj na konec trajanja programa.

- To ni okvara. Naprava deluje pravilno.

Pri vratih naprave prihaja do manjšega iztekanja.

- Naprava ni poravnana. Odvijte ali privijte nastavljive noge (če obstajajo).

Vrata naprave se težko zaprejo.

- Naprava ni poravnana. Odvijte ali privijte nastavljive noge (če obstajajo).
- Deli namiznega pribora gledajo iz košar.

Vrata naprave se odprejo med programom pomivanja.

- Funkcija AirDry je vklopljena, da izboljša rezultate sušenja, obenem pa varčuje z energijo. Za izklop funkcije si oglejte poglavje "Nastavitve".

Iz naprave prihaja ropotajoč ali razbijajoč zvok.

- Namizni pribor ni pravilno zložen v košarah. Oglejte si poglavje „Polnjenje pomivalnega stroja“.
- Poskrbite, da se bosta brizgalni ročici lahko neovirano vrteli.

Naprava sproži odklopnik.

- Tok ni dovolj močan, da bi hkrati oskrboval vse naprave v uporabi. Preverite tok v vtičnici in zmogljivost merilne naprave ali pa izklopite eno od naprav v uporabi.
- Notranja elektronska okvara naprave. Obrnite se na pooblaščen servisni center.

Naprava je vklopljena, vendar ne deluje. Na prikazovalniku se prikaže PF.

- Napajanje ni v delovnem območju. Cikel pomivalnega stroja je začasno prekinjen in se samodejno nadaljuje, ko je električno napajanje ponovno vzpostavljeno.

Naprava se med delovanjem izklopi.

- Popoln izpad električnega napajanja. Cikel pomivalnega stroja je začasno prekinjen in se samodejno nadaljuje, ko je električno napajanje ponovno vzpostavljeno.

12.1 Kako izvesti čiščenje odtočne črpalke

POZOR!

Pri čiščenju bodite previdni, ker lahko odtočna črpalka vsebuje ostre delce, kot je steklo.

1. Izklopite napravo in iztaknite vtič iz omrežne vtičnice.
2. Odstranite filtrirni sistem.
3. Z gobo odstranite vso preostalo vodo.
4. Plastični pokrov potegnite s prstom.

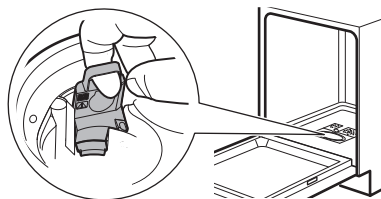

5. Previdno odstranite vse tuje predmete.
6. Plastični pokrov vstavite nazaj na svoje mesto. Prepričajte se, da ni zrahljan.
7. Namestite filtrirni sistem in priključite napravo.

12.2 Rezultati pranja in sušenja posode niso zadovoljivi.

Slabi rezultati pomivanja.

- Oglejte si poglavje „Namigi in nasveti“.
- Uporabite bolj intenziven program pranja.
- Očistite brizgalne šobe in filter. Oglejte si poglavje „Vzdrževanje in čiščenje“.
- Vzrok je lahko v kakovosti pralnega sredstva. Poskusite z drugim pomivalnim sredstvom.

Slabi rezultati sušenja.

- Oglejte si poglavje „Namigi in nasveti“.
- Namizni pribor ste predolgo pustili v zaprti napravi. Vklopite funkcijo AirDry, da nastavite samodejno odpiranje vrat in izboljšate učinkovitost sušenja. Oglejte si poglavje „Nastavitve“.
- Pomivalni stroj izpraznite samo ob zaključku programa in na prikazovalniku se prikaže 0:00.
- Ni sredstva za izpiranje ali pa je odmerek le-tega premajhen. Napolnite predal sredstva za izpiranje ali nastavite stopnjo doziranja sredstva za izpiranje na višjo. Če želite prilagoditi raven, glejte poglavje »Nastavitve«.
- Vzrok je lahko kakovost sredstva za izpiranje. Poskusite uporabiti drugo sredstvo za izpiranje.
- Vedno uporabite sredstvo za spiranje, tudi v primeru uporabe večnamenskih tablet.
- Plastične predmete boste morali morda obrisati s krpo.
- Program Quick nima faze sušenja. Izberite drug program.
- Kapljice vode iz zgornje košare so padle v spodnjo košaro. Najprej odstranite spodnjo in nato zgornjo košaro.

Bele lise na kozarcih in posodi.

- Pomivalnega sredstva je preveč. Zmanjšajte količino.

Modrikaste plasti na kozarcih in posodi.

- Preveč sproščene sredstva za izpiranje. Stopnjo doziranja sredstva za izpiranje nastavite na nižjo.

Na kozarcih in posodi so madeži in posušene vodne kapljice.

- Sprostila se ni zadostna količina sredstva za izpiranje. Stopnjo doziranja sredstva za izpiranje nastavite na višjo. Oglejte si poglavje „Nastavitve“.

- Vzrok je lahko kakovost sredstva za izpiranje. Poskusite z drugim sredstvom za izpiranje.
- Oglejte si poglavje „Polnjenje pomivalnega stroja“.

Notranjost naprave je mokra.

- To ni okvara naprave. Na stenah naprave kondenzira vlažen zrak.

Nenavadno penjenje med pomivanjem.

- Uporabljajte pomivalno sredstvo, posebej prilagojeno pomivalnim strojem.
- Uporabljajte pomivalno sredstvo drugega proizvajalca.
- Posode predhodno ne izpirajte pod vodo iz pipe.

Na priboru so sledi rje.

- V vodi za pomivanje je preveč soli. Po polnjenju posode za sol vedno odstranite razlito sol.
- Rjaveči jedilni pribor in pribor iz nerjavnega jekla ste zložili skupaj. Teh predmetov ne zlagajte tesno skupaj.

Ob koncu programa so v predalu za pomivalno sredstvo prisotni ostanki pomivalnega sredstva.

- Voda ne more izprati pomivalnega sredstva iz predala. Prepričajte se, da brizgalne ročice niso blokirane ali zamašene.
- Poskrbite, da predmeti v košarah ne bodo preprečili pokrovu predala za pomivalno sredstvo, da bi se odprl.

Neprijetne vonjave v napravi.

- Oglejte si poglavje „Vzdrževanje in čiščenje“.
- Redno uporabljajte program s temperaturo pomivanja 65°C.

Sledi vodnega kamna na namiznem priboru, v kadi in na notranji strani vrat.

- Voda iz pipe je trda. Uporabite sol in nastavite regeneracijo sistema za mehčanje vode, tudi če uporabljate kombinirane tablete. Oglejte si poglavje Sistem za mehčanje vode v poglavju "Nastavitve".
- Raven soli je nizka. Če sveti indikator za sol, napolnite posodo za sol.
- Pokrovček vsebnika za sol je zrahljan. Preverite pokrovček.
- Zaženite program  s sredstvom za odstranjevanje vodnega kamna ali čistilnim sredstvom, namenjenim pomivalnim strojem.
- Če so sledi vodnega kamna še naprej prisotne, očistite napravo z ustreznimi čistilnimi sredstvi.
- Poskusite z drugim pomivalnim sredstvom.
- Obrnite se na proizvajalca pomivalnega sredstva.

Moten, obledel ali okrušen namizni pribor.

- Poskrbite, da boste v pomivalnem stroju pomivali samo predmete, primerne za pomivanje v pomivalnem stroju.
- Košare polnite in praznite previdno. Oglejte si poglavje „Polnjenje pomivalnega stroja“.
- Občutljive predmete zložite v zgornjo košaro.
- Vključite funkcijo GlassCare, da zagotovite posebno nego za kozarce in občutljivo posodo.

Za druge možne vzroke si oglejte poglavje "Pred prvo uporabo", "Polnjenje pomivalnega stroja", "Dnevna uporaba" ali "Namigi in nasveti".

13. TEHNIČNI PODATKI

| | | |
|-----------------------------------|----------------------------|-----------------------|
| Mere | Širina/višina/globina (mm) | 596 / 815 - 895 / 550 |
| Električne povezave ¹⁾ | Napetost (V) | 200 - 240 |
| | Frekvenca (Hz) | 50 - 60 |
| Tlak v vodovodnem omrežju | Min./maks. MPa (bar) | 0.05 (0.5) / 1 (10) |

| | | |
|-------------|---|-------------------|
| Dovod vode | Mrzla ali vroča voda (°C) ²⁾ | min. 5 – maks. 60 |
| Zmogljivost | Št. pogrinjkov | 14 |

¹⁾ Za druge vrednosti glejte ploščico za tehnične navedbe

²⁾ Če se vroča voda ogreva s pomočjo nadomestnih virov energije (npr. sončnih plošč), uporabite priključitev na vročo vodo, da zmanjšate porabo energije.

13.1 Povezava do podatkovne baze EU EPREL

Koda QR na energijski nalepki z naprave zagotavlja spletno povezavo do registracije te naprave v podatkovni bazi EU EPREL. Energijsko nalepko hranite za referenco skupaj z navodili za uporabo in vsemi drugimi dokumenti, ki so priloženi tej napravi.

Informacije o delovanju izdelka lahko najdete tudi v podatkovni bazi EU EPREL s pomočjo povezave <https://eprel.ec.europa.eu> ter imena modela in številke izdelka, ki ju lahko najdete na ploščici za tehnične navedbe naprave. Oglejte si poglavje »Opis izdelka«.

14. SKRB ZA OKOLJE

Reciklirajte materiale, označene s simbolom . Embalažo odložite v ustrezne zabojnike za reciklažo. Pomagajte varovati okolje in zdravje ljudi z recikliranjem odpadkov električnih in elektronskih naprav. Naprave, ozna-

čene s simbolom, ne odlagajte  skupaj z gospodinjskimi odpadki. Izdelek vrnite krajevemu obratu za recikliranje ali se obrnite na občinsko službo.

